



Scannen Sie den QR-Code, um
die online-Anleitung zu öffnen.



BEDIENUNGSANLEITUNG

KÜHLSCHRANK UND GEFRIERSCHRANK



Bitte lesen Sie diese Anleitung vor der Montage aufmerksam durch. Auf diese Weise wird die Montage erleichtert und der korrekte und sichere Anschluss des Haushaltsgeräts wird gewährleistet. Bewahren Sie diese Anleitung zum schnellen Nachschlagen in der Nähe des Haushaltsgeräts auf.

DEUTSCH



MFL71400089
Rev.03_061625

www.lg.com

Copyright © 2024-2025 LG Electronics. Alle Rechte vorbehalten

INHALT

Diese Bedienungsanleitung kann Abbildungen oder Inhalte enthalten, die sich von Ihrem Modell unterscheiden.

Änderungen an dieser Bedienungsanleitung durch den Hersteller bleiben vorbehalten.

SICHERHEITSANWEISUNGEN

LESEN SIE ALLE ANWEISUNGEN VOR DEM GEBRAUCH.....	4
WARNUNG	4
ACHTUNG	11

AUFSTELLEN

Vor dem Aufstellen	14
Nivellieren des Geräts	15
Gerät einschalten	15
Verstellen des Geräts an einen anderen Ort	16

BETRIEB

Vor der Verwendung	17
Produkteigenschaften	20
Bedienfeld	23
InstaView	24
Eismaschine	25
Ablage	25
Kühlschublade	27
Gefrierschublade	28
Türablage	29

INTELLIGENTE FUNKTIONEN

LG ThinQ-App	30
Smart Diagnosis	32

WARTUNG

Reinigung	34
-----------------	----

FEHLERBEHEBUNG

Bevor Sie das Servicezentrum anrufen	36
--	----

ANHANG

FÜRSORGE FÜR DIE UMWELT43

SICHERHEITSANWEISUNGEN

LESEN SIE ALLE ANWEISUNGEN VOR DEM GEBRAUCH

Die folgenden Sicherheitsrichtlinien dienen dazu, unvorhergesehene Risiken oder Beschädigungen durch unsicheren oder nicht ordnungsgemäßen Betrieb des Geräts zu vermeiden. Die Richtlinien sind unterteilt in die Hinweise 'WARNUNG' und 'ACHTUNG', wie nachfolgend beschrieben.

Warnmeldungen



Dieses Symbol wird angezeigt, um auf Punkte und Bedienvorgänge hinzuweisen, die ein Risiko bergen können. Lesen Sie den mit diesem Symbol gekennzeichneten Teil sorgfältig und befolgen Sie die Anweisungen, um Risiken zu vermeiden.



WARNUNG

Signalwort zur Kennzeichnung einer möglichen Gefährdungssituation, die, wenn sie nicht vermieden wird, den Tod oder eine schwere Verletzung zur Folge haben könnte.



ACHTUNG

Damit wird angezeigt, dass die Nichtbeachtung der Anweisungen zu leichten Verletzungen oder einer Beschädigung des Geräts führen kann.

WARNUNG

WARNUNG

- Befolgen Sie grundlegende Vorsichtsmaßnahmen, um Explosionen, Brandgefahren, Stromschläge, Verbrennungen oder sonstige Personenschäden zu vermeiden. Dazu gehört Folgendes:
-

Technische Sicherheit

- Dieses Haushaltsgerät kann von Kindern ab 8 Jahren benutzt werden sowie von Personen mit eingeschränkten körperlichen, sensorischen oder geistigen Fähigkeiten oder mit mangelnder Erfahrung und Kenntnis, wenn sie bei der Nutzung des Geräts beaufsichtigt werden oder eine Einweisung zur sicheren Nutzung des Geräts und den damit verbundenen Gefahren erhalten haben. Kinder dürfen mit dem Haushaltsgerät nicht spielen. Die Reinigung und Wartung seitens des Benutzers darf von Kindern nicht ohne Beaufsichtigung vorgenommen werden.
- Dieses Haushaltsgerät ist nicht für die Verwendung durch Personen (einschließlich Kindern) mit eingeschränkten körperlichen, sensorischen oder geistigen Fähigkeiten oder mangelnder Erfahrung oder Kenntnis geeignet, es sei denn, sie werden bei der Nutzung des Geräts beaufsichtigt oder haben dafür eine Einweisung von jemandem erhalten, der für ihre Sicherheit verantwortlich ist. Kinder sollten beaufsichtigt werden, um sicherzustellen, dass sie mit dem Haushaltsgerät nicht spielen.
- Kinder im Alter von 3 bis 8 Jahren dürfen das Gerät be- und entladen.
- Dieses Gerät ist für den Einsatz im Haushalt und ähnliche Anwendungen vorgesehen, wie zum Beispiel:
 - Personalküchenbereich in Geschäften, Büros und anderen Arbeitsumgebungen;
 - in der Landwirtschaft und von Gästen in Hotels, Motels und anderen Unterkünften;
 - Frühstückspensionen;
 - Catering und ähnliche Anwendungen außerhalb des Einzelhandels.
- Dieses Kühlgerät ist nicht für die Verwendung als Einbaugerät vorgesehen.
- Dieses Gerät ist nicht für den Einsatz in tragbaren oder mobilen Installationen geeignet, wie z.B. auf Schiffen oder in Wohnmobilen, wo es während des Betriebs in Bewegung ist.



Dieses Symbol weist auf brennbare Materialien hin, die sich entzünden und einen Brand verursachen können, wenn nicht vorsichtig damit umgegangen wird.

- Dieses Gerät enthält einen kleinen Anteil (R600a) Isobutan-Kältemittel, welches brennbar ist. Beim Transport und Aufstellen des Haushaltsgeräts muss darauf geachtet werden, dass keine Bauteile des Kühlkreislafs beschädigt werden.
- Die im Haushaltsgerät verwendeten Kühlmittel und Isolationsmaterialien müssen fachgerecht entsorgt werden. Bitte wenden Sie sich vor deren Entsorgung an einen Servicemitarbeiter oder einen entsprechend qualifizierten Fachmann.
- Beschädigen Sie nicht den Kühlmittelkreislauf.
- Wenn das Stromkabel beschädigt ist oder die Bohrung des Steckplatzes lose ist, muss es ausgetauscht werden. Verwenden Sie das Stromkabel nicht und wenden Sie sich an ein bevollmächtigtes Servicezentrum, um eine Gefährdung zu vermeiden.
- Es dürfen keine tragbaren Mehrfachsteckdosen oder Netzteile hinter dem Gerät platziert werden.
- Stecken Sie den Netzstecker ordnungsgemäß in die Steckdose, nachdem Sie Feuchtigkeit und Staub vollständig beseitigt haben.
- Trennen Sie das Gerät nicht vom Stromkreis, indem Sie am Netzkabel ziehen. Bitte nehmen Sie den Netzstecker immer fest in die Hand und ziehen Sie ihn gerade aus der Steckdose.
- Belüftungsöffnungen im Gehäuse des Haushaltsgeräts oder in der Einbaukonstruktion frei halten.
- Keine explosiven Stoffe, wie etwa Aerosol-Behälter mit einem brennbaren Treibmittel, in diesem Haushaltsgerät lagern.
- Transportieren Sie das Gerät nur aufrecht und kippen Sie es nicht.
- Beim Aufstellen des Geräts muss sichergestellt werden, dass das Netzkabel nicht eingeklemmt oder beschädigt wird.
- Verwenden Sie keine mechanischen Vorrichtungen oder andere Mittel, um den Abtauvorgang zu beschleunigen.

- Verwenden Sie keinen Haartrockner, um die Innenseiten des Geräts zu trocknen und stellen Sie keine Kerze in das Gerät, um Gerüche zu beseitigen.
- Keine Elektrogeräte innerhalb des Bereichs des Haushaltsgeräts verwenden, der zur Aufbewahrung von Lebensmitteln dient, es sei denn, diese entsprechen den vom Hersteller empfohlenen Typen.
- Bitte achten Sie darauf, dass Sie sich beim Bewegen des Geräts keine Körperteile wie Hände oder Füße einklemmen.
- Ziehen Sie den Netzstecker ab, bevor Sie die Innenseite oder die Außenseite des Geräts reinigen. Verwenden Sie zur Reinigung des Innen- oder Außenraums des Geräts keinen Wasserstrahl oder entzündliche Substanzen (Zahnpasta, Alkohol, Verdüner, Benzol, brennbare Flüssigkeiten, Schleifmittel usw.). Reinigen Sie das Gerät nicht mit Bürsten, Tüchern oder Schwämmen mit rauer Oberfläche oder aus Metall gefertigten Gegenstände.
- Nur qualifiziertes Personal des LG Electronics Servicezentrums sollte das Gerät ausbauen oder reparieren.

Brandgefahr und brennbare Materialien

- Falls ein Leck festgestellt wird, vermeiden Sie offene Flammen oder mögliche Zündquellen und lüften Sie den Raum, in dem das Haushaltsgerät steht, mehrere Minuten. Falls es zu einem Leck im Kühlkreislauf des Geräts kommt, vermeiden Sie die Bildung eines entzündlichen Gas-/Luftgemischs indem Sie dafür sorgen, dass die Größe des Raums, in dem das Haushaltsgerät betrieben wird, proportional dem der verwendeten Kühlmenge entspricht. Der Raum muss für jeweils 8 g R600a, die in dem Haushaltsgerät enthalten sind, eine Fläche von 1 m² aufweisen.
- Kühlmittelleckage aus den Rohren könnte sich entzünden oder eine Explosion verursachen.
- Die Kühlmittelmenge, die in Ihrem Haushaltsgerät enthalten ist, finden Sie auf dem Typenschild im Inneren des Haushaltsgeräts.

Installation

- Aus Sicherheitsgründen darf das Gerät nur von mindestens zwei Personen transport werden.
- Stellen Sie das Gerät auf einem festen und ebenen Fußboden auf.
- Installieren Sie das Gerät nicht an einer Stelle, an der Dampf oder Staub entsteht. Installieren Sie das Gerät nicht in einem Bereich unter freiem Himmel oder einem Bereich, an dem es Witterungseinflüssen, wie direkter Sonneneinstrahlung, Wind, Regen oder Temperaturen unterhalb des Gefrierpunktes, ausgesetzt ist.
- Stellen Sie das Gerät nicht in direktem Sonnenlicht auf und setzen Sie es nicht der Hitze von Heizgeräten wie Öfen oder Heizkörpern aus.
- Gehen Sie vorsichtig mit dem Gerät um, um die Rückseite des Geräts beim Aufstellen keinen Gefahren auszusetzen.
- Die Steckdose muss stets zugänglich sein.
- Seien Sie bitte vorsichtig und lassen Sie die Gerätetür während des Ausbaus oder Einbaus nicht fallen.
- Seien Sie vorsichtig, um das Stromkabel während des Zusammenbaus oder Ausbaus der Gerätetür weder einzuklemmen zu quetschen oder zu beschädigen.
- Achten Sie darauf, dass der Stromstecker nicht nach oben gerichtet ist und/oder das Gerät sich gegen diesen lehnt.
- Das Netzkabel darf nicht modifiziert oder verlängert werden.
- Stellen Sie bitte sicher, dass der Stecker einwandfrei geerdet ist und dass der Erdungsstift an dem Netzkabel nicht beschädigt oder entfernt wurde. Um weitere Details über Erdung in Erfahrung zu bringen, nehmen Sie bitte Kontakt mit dem Kundendienst von LG Electronics auf.
- Dieses Gerät ist mit einem Netzkabel ausgerüstet, das über einen Geräteerdungsleiter und einen Erdungsnetzstecker verfügt. Der Netzstecker muss an eine geeignete Steckdose angeschlossen werden, die gemäß aller lokalen Vorschriften und Anordnungen installiert und geerdet wurde.

- Nehmen Sie das Gerät nicht in Betrieb, wenn es eine sichtbare Beschädigung aufweist. Falls Sie sich nicht sicher sind, setzen Sie sich mit Ihrem Händler in Verbindung.
- Entsorgen Sie die alle Verpackungsmaterialien (wie zum Beispiel Plastiktüten und Styropor) außerhalb der Reichweite von Kindern. Die Verpackungsmaterialien können Erstickungen verursachen.
- Schließen Sie das Gerät nicht an einen Mehrfachsteckdosenadapter an, an dem kein (montiertes) Stromkabel angebracht ist.
- Das Gerät sollte an eine Stromleitung angeschlossen werden, die über eine separate Sicherung verfügt.
- Verwenden Sie keine Steckdosenleiste, die nicht ordnungsgemäß geerdet ist (tragbar). Sie muss den technischen Spezifikationen des Geräts entsprechen und darf nur für das Gerät verwendet werden.

Betrieb

- Verwenden Sie das Gerät nicht für andere Zwecke (Lagerung von medizinischen oder experimentellen Materialien, oder für den Transport), sondern nur für die für den Haushalt vorgesehene Lagerung von Lebensmitteln.
- Sollte Wasser in die elektronischen Teile des Geräts eindringen, trennen Sie bitte sofort die Stromzufuhr und nehmen Sie Kontakt mit dem Kundendienst von LG Electronics auf.
- Bitte trennen Sie den Netzstecker von der Steckdose bei schweren Gewittern oder wenn das Gerät über einen längeren Zeitraum nicht benutzt wird.
- Berühren Sie nie den Stecker oder die Gerätesteuerung mit feuchten Händen.
- Biegen Sie das Netzkabel nicht übermäßig und stellen Sie keine schweren Gegenstände auf das Netzkabel.
- Ziehen Sie sofort den Netzstecker und nehmen Sie Kontakt mit dem Kundendienst von LG Electronics auf, wenn Sie anomale Geräusche, Gerüche oder Rauch an dem Gerät feststellen.

- Platzieren Sie keinesfalls Ihre Hände oder metallische Gegenstände in dem Bereich, der die kalte Luft ausstrahlt, auf Abdeckungen oder die Wärmeableitung auf der Rückseite.
- Wenden Sie keine übermäßige Kraft oder Stöße auf die Rückseite des Geräts an.
- Seien Sie vorsichtig beim Öffnen und Schließen der Gerätetür, wenn Kinder in der Nähe sind. Ein Kind kann sich an der Tür stoßen, was Verletzungen verursachen kann. Vermeiden Sie es, die Türen übermäßig zu schwingen, da das Gerät kippen und schwere Verletzungen verursachen könnte.
- Vermeiden Sie die Gefahr, dass Kinder im Inneren des Geräts eingeschlossen werden können. Ein Kind, eingeschlossen im Inneren des Geräts, kann Erstickungsgefahren ausgesetzt sein.
- Keine lebenden Tiere, wie etwa Haustiere, in das Gerät legen.
- Legen oder stellen Sie keine schweren oder zerbrechlichen Gegenstände, Behälter mit Flüssigkeiten, brennbare Gegenstände (wie Kerzen, Lampen etc.) oder Heizapparate (wie Kochplatten, Heizer etc.) auf das Gerät.
- Legen Sie keine elektronischen Geräte (wie zum Beispiel Heizkörper oder Handys) in das Gerät.
- Sollte ein Gasleck (Isobutan, Propan, Erdgas etc.) vorhanden sein, berühren Sie weder das Gerät noch den Stromstecker und lüften Sie den Bereich sofort. Dieses Gerät verwendet ein Kältemittelgas (Isobutan, R600a). Obwohl nur eine geringe Menge dieses Gases verwendet wird, kann es sich dennoch entzünden. Gasleckagen während des Transports, des Einbaus oder des Betriebs des Geräts können Brand, Explosion oder Verletzungen verursachen, wenn Funken entstehen.
- Es dürfen keine entzündbaren oder brennbaren Stoffe (Ether, Benzin, Alkohol, Chemikalien, LPG (Liquefied Petroleum Gas), brennbare Sprühmittel, Insektenvertilgungsmittel, Lufterfrischer und Raumdeodorants, Kosmetika etc.) in der Nähe des Geräts verwendet oder aufbewahrt werden.
- Das Gerät verfügt über einen Erdungsanschluss zu Funktionszwecken.

- Nur an die Trinkwasserleitung anschließen.
 - Wenn das Gerät an eine Wasserleitung angeschlossen ist, verbinden Sie es nur mit einer Trinkwasserleitung.
- Nur Trinkwasser einfüllen.
 - Wenn Sie die Eismaschine oder den Dispenser-Wassertank verwenden, stellen Sie sicher, dass er nur mit Trinkwasser gefüllt ist.

Entsorgung

- Sollten Sie ein Gerät ausrangieren, entfernen Sie die Türdichtungen, während Sie die Ablagen und Behälter an Ort und Stelle lassen und halten Sie Kinder vom Gerät fern.

ACHTUNG

VORSICHT

- Um die Gefahr von leichten Verletzungen an Personen, Fehlfunktion oder Beschädigung am Produkt oder Eigentum zu reduzieren, befolgen Sie bei der Verwendung dieses Produkts grundlegende Vorsichtsmaßnahmen, einschließlich der folgenden:

Installation

- Prüfen Sie das Gerät nach dem Auspacken auf eventuelle Schäden, die beim Transport entstanden sind.
- Warten Sie mindestens 3 bis 4 Stunden, um die volle Leistungsfähigkeit des Kältemittelkreislaufs zu gewährleisten.
- Bewegen Sie das Gerät auf empfindlichen Böden vorsichtig, um Schäden am Boden zu vermeiden.

Betrieb

- Sie dürfen die eingefrorenen Lebensmittel oder die metallischen Teile in dem Gerät nicht mit feuchten Händen berühren. Dies könnte Frostbeulen verursachen.

- Stellen Sie keine Glasbehälter, Flaschen oder Dosen (insbesondere solche, die kohlenensäurehaltige Getränke enthalten) in Regale, Fächer oder Eisbehälter des Gefrierschranks, sodass sie Temperaturen unterhalb des Gefrierpunktes ausgesetzt wären. Im gefrorenen Zustand kann sich der Inhalt ausdehnen und durch Zerbrechen des Behälters Schäden verursachen.
- Das Hartglas an der Vorderseite der Gerätetür oder der Ablagen kann durch einen Aufprall beschädigt werden. Wenn es zerbrochen ist, berühren Sie es nicht mit den Händen.
- Halten Sie sich nicht an der Gerätetür, den Lagerfächern und den Ablagen fest oder klettern Sie auf diese.
- Lagern Sie keine übermäßige Anzahl von Wasserflaschen oder Behältern in den Türbehältern.
- Bitte wenden Sie keine übermäßige Kraft beim Öffnen und Schließen der Gerätetür an.
- Falls das Scharnier der Gerätetür beschädigt ist oder nicht ordnungsgemäß funktioniert, benutzen Sie das Gerät nicht mehr und setzen Sie sich mit dem Servicecenter von LG Electronics in Verbindung.
- Halten Sie Tier vom Gerät fern und stellen Sie sicher, dass sie nicht am Netzkabel beißen.
- Essen Sie bitte niemals eingefrorene Lebensmittel unmittelbar nachdem diese aus dem Gefrierfach genommen wurden. Es besteht die Gefahr festzufrieren bzw. die Entstehung von Frostblasen. ERSTE HILFE: Sofort unter fließendes, kaltes Wasser halten. Nicht wegreißen.
- Achten Sie bitte darauf, dass Sie sich nicht die Hände oder Füße beim Öffnen oder Schließen der Tür oder der Door in Door (innere Tür) des Geräts einklemmen.

Wartung

- Dieses Gerät ist mit einer wartungsfreien LED-Innenbeleuchtung ausgestattet. Entfernen Sie die Abdeckung oder die LED-Lampe nicht, um sie eventuell zu reparieren oder zu wechseln. Wenden Sie sich an den Kundendienst von LG Electronics.

- Reinigen Sie Glasablage oder Abdeckungen nicht mit warmem Wasser, wenn diese kalt sind. Sie können bei plötzlichen Temperaturveränderungen zerbrechen.
- Bitte setzen Sie die Ablagen nicht umgedreht ein. Die Ablagen können herunterfallen.
- Falls sich im Gefrierabteil Eis bilden sollte, nehmen Sie bitte Kontakt mit dem Kundendienst von LG Electronics auf. Entfernen Sie eventuelle Reif- und Eisansätze nicht mit scharfkantigen Gegenständen. Zum Abtauen keine Sprays, keine elektrischen Heizgeräte wie Heizlüfter, Haartrockner, Dampfreiniger oder andere Wärmequellen verwenden Kunststoffteile könnten sich verformen.
- Entfernen Sie das Eis aus dem Eiskübel im Gefrierfach während eines längeren Stromausfalls.

AUFSTELLEN

Vor dem Aufstellen

Abmessungen und Abstände

Steht das Gerät zu nah an benachbarten Objekten, kann das die Gefrierleistung reduzieren und die Kosten für den Stromverbrauch erhöhen. Achten Sie beim Aufstellen darauf, dass der Abstand zu benachbarten Wänden über 50 mm beträgt.

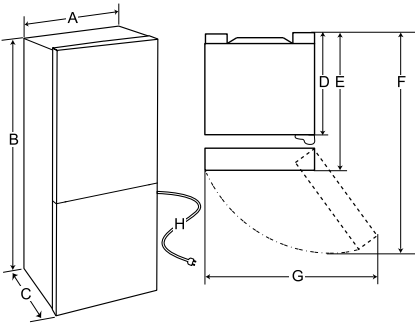

	Größe (mm)
A	595
B	1 720/1 860/2 030
C	676
D	610
E	676
F	1 229
G	768
H	2 200

HINWEIS

- Die Maße in der obigen Tabelle sind ungefähre Angaben.
- Sie können feststellen, welche Art von Gerät es ist, indem Sie auf dem Etikett im Inneren des Geräts nachsehen.

Umgebungstemperatur

- Abhängig von der Klimazone ist das Gerät so konzipiert, dass es in einem begrenzten Umgebungstemperaturbereich betrieben wird.
- Die internen Temperaturen werden beeinflusst durch den Aufstellort des Geräts, die Umgebungstemperatur, die Häufigkeit, in der die Tür geöffnet wird, usw.
- Auf dem Typenschild ist die Klimaklasse angegeben.

Klimazone	Umgebungstemperaturbereich (°C)
SN (Erweitert gemäßigt)	+10 - +32
N (Gemäßigt)	+16 - +32
ST (Subtropisch)	+16 - +38 / +18 - +38**
T (Tropisch)	+10 - +43* / +16 - +43 / +18 - +43**

* Australien, Indien, Kenia

** Argentinien

HINWEIS

- Die Geräteeinstufungen von SN bis T gelten für Umgebungstemperaturen im Bereich von 10 °C bis 43 °C.

Zubehör

*1 Diese Funktion ist nur bei einigen Modellen verfügbar.

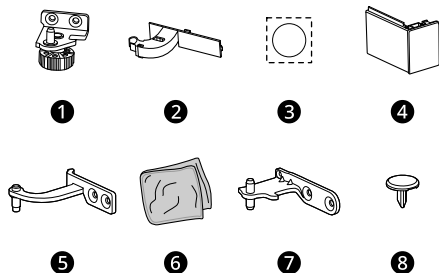

- 1 Unteres Scharnier*1
- 2 Kabelhalterung*1
- 3 Aufkleber*1
- 4 Scharnierabdeckung*1
- 5 Oberes Scharnier*1
- 6 Tuch*1
- 7 Mittleres Scharnier*1
- 8 Türkappe*1

Türen Umbauen

Diese Funktion ist nur bei einigen Modellen verfügbar.

Ihr Gerät hat wechselbare Türanschlätze, so dass sie sich je nach Küchendesign entweder von der linken oder rechten Seite öffnen lassen.

HINWEIS

- Der Umbau der Türen muss von qualifiziertem Personal von LG Electronics durchgeführt werden. Ansonsten, sind die Türen nicht von der Garantie abgedeckt.

Nivellieren des Geräts

Einstellen der Nivellierfüße

Wenn das Gerät instabil zu sein scheint oder die Türen sich nicht leicht schließen lassen, passen Sie gemäß folgender Anleitung die Neigung des Geräts an.

- 1 Drehen Sie die Nivellierfüße im Uhrzeigersinn, um die betreffende Seite des Geräts anzuheben oder gegen den Uhrzeigersinn, um sie abzusenken.

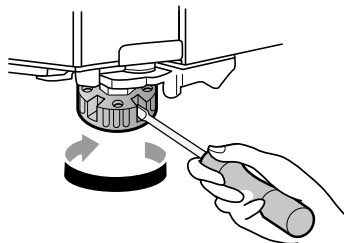

- 2 Öffnen Sie die Türen und überprüfen Sie, ob sie sich leicht schließen lassen.

HINWEIS

- Das Nivellieren der Türen ist möglicherweise nicht möglich, wenn der Boden nicht nivelliert ist oder eine schwache oder schlechte Konstruktion aufweist.
- Das Gerät ist schwer und sollte auf einer starren und festen Oberfläche installiert werden.
- Einige Holzfußböden können Nivellierungsschwierigkeiten verursachen, wenn sie zu stark nachgeben.

Gerät einschalten

Anschluss des Geräts

Um das Gerät einzuschalten, stecken Sie den Netzstecker in die Steckdose. Schließen Sie kein zweites Haushaltsgerät an der gleichen Steckdose an.

HINWEIS

- Warten Sie nach dem Anschließen des Stromkabels (oder Steckers) an die Steckdose eine Weile, bevor Sie Lebensmittel ins Gerät geben. Falls Sie Lebensmittel hineinlegen, bevor das Gerät vollständig abgekühlt ist, können diese verderben.
- Um das Gerät auszuschalten, trennen Sie den Netzstecker von der Steckdose.

- Verwenden Sie Pappe, Fußmatte oder Teppich, um Kratzer auf dem Boden zu verhindern, wenn Sie das Gerät aufstellen oder bewegen.
- Bewegen Sie das Gerät nicht in Wellenbewegungen.

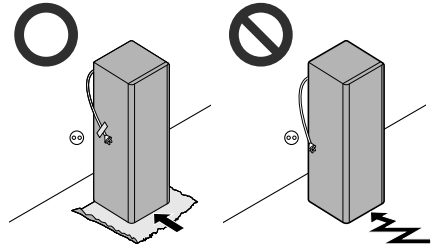

Verstellen des Geräts an einen anderen Ort

Transport des Geräts

1 Nehmen Sie alle Lebensmittel aus dem Gerät.

2 Befestigen Sie den Netzstecker.

- Modelle mit einem Netzsteckerhaken:
Ziehen Sie den Netzstecker und befestigen Sie ihn mit einem Klebeband an der Rück- oder Oberseite des Geräts.
- Modelle ohne Netzsteckerhaken:
Befestigen Sie das Netzkabel und befestigen Sie das Netzkabel mit einem Klebeband an der Seite des Geräts, an der sich der Steckplatz am Einsatzort befindet.

3 Befestigen Sie alle Teile wie Ablagen und Schubladen. Fixieren Sie die Tür mittels Klebeband, dass sie beim Transport des Geräts nicht aufschwingen kann.

4 Bewegen Sie das Gerät beim Transport vorsichtig und mindestens durch zwei Personen. Halten Sie das Gerät beim Transport über längere Strecken aufrecht.

5 Stecken Sie nach der Installation des Geräts den Netzstecker in eine Steckdose und schalten Sie es ein.

⚠ VORSICHT

- Bewegen Sie das Gerät auf empfindlichen Böden vorsichtig, um Schäden am Boden zu vermeiden.

BETRIEB

Vor der Verwendung

Bedienungshinweise

- Reinigen Sie vor dem Einlegen von Nahrungsmitteln das Gerät innen und außen mit warmen Wasser und einem milden Geschirrspülmittel um Fertigungsrückstände zu entfernen.
- Die Anwender sollten bedenken, dass sich Frost bilden kann, wenn die Tür nicht komplett geschlossen ist oder wenn während des Sommers hohe Feuchtigkeit herrscht.
- Stellen Sie sicher, dass ausreichend Platz zwischen den auf der Ablage gelagerten Lebensmitteln und dem Türbehälter vorhanden ist, damit die Tür vollständig geschlossen werden kann.
- Wenn die Tür für längere Zeit geöffnet wird, kann die Temperatur in den Fächern des Geräts signifikant ansteigen.
- Wenn das Kühlgerät für längere Zeit leer ist, schalten Sie es aus, tauen Sie es ab, reinigen und trocknen Sie es und lassen Sie die Tür geöffnet, um Schimmelbildung im Inneren des Geräts zu verhindern.
- Bitte beachten Sie, dass ein Temperaturanstieg nach dem Abtauvorgang in einem zulässigen Bereich gemäß der Gerätespezifikationen erlaubt ist. Sollten Sie einen verringerten Kälteeinfluss auf die eingelagerten Lebensmittel wünschen, versiegeln oder verpacken Sie die eingelagerten Lebensmittel in mehreren Lagen.

Tür-Offen-Alarm

Diese Funktion ist nur bei einigen Modellen verfügbar.

Der Alarm ertönt, wenn die Tür offen bleibt oder nicht vollständig geschlossen ist.

HINWEIS

- Setzen sie sich bitte mit dem Kundeninformationszentrum von LG Electronics

in Verbindung, wenn der Alarmton weiter ertönt, obwohl alle Türen geschlossen wurden.

Alarm "Hohe Temperatur"

Diese Funktion ist nur bei einigen Modellen verfügbar.

Der Alarm "Hohe Temperatur" warnt, wenn die Temperatur im Gefrierbereich sehr stark ansteigt, dass ein Problem auftritt. Die LED-Gefriertemperaturanzeige blinkt und der Alarm ertönt.

- Dieser Alarm ertönt in folgenden Fällen:
 - Wenn das Gerät zum ersten Mal eingeschaltet wird (dabei ist die Gefriertemperatur natürlicherweise hoch).
 - Wenn die Gefriertür für längere Zeit offen steht oder sehr häufig geöffnet wird.
 - Wenn der Strom für längere Zeit ausfällt.
 - Wenn große Mengen warmer Lebensmittel im Gefrierschrank eingelagert werden.

Ausschalten des Alarms

Drücken Sie die Taste **Freezer**, bis der Alarm aufhört zu ertönen.

Die LED hört auf zu blinken, wenn das Gefrierfach ausreichend abgekühlt ist.

Fehlererkennung

Das Gerät kann Probleme während des Betriebs automatisch erkennen.

HINWEIS

- Wenn ein Problem erkannt wird, funktioniert das Gerät möglicherweise nicht und es wird ein Fehlercode angezeigt, auch wenn eine beliebige Taste gedrückt wird.

HINWEIS

- Sollte ein Fehler angezeigt werden, stellen Sie den Strom nicht ab und nehmen Sie sofort Kontakt mit dem Kundendienst von LG Electronics auf, um den Fehlercode zu melden. Wenn Sie den Strom abschalten, könnten die Techniker unseres Kundendienstes Schwierigkeiten haben, den Fehler ausfindig zu machen.

Tipps zum Energiesparen

- Für eine möglichst effiziente Energienutzung sollten Sie alle Innenteile (z.B. Türfächer, Schubladen und Ablagen) an ihrem ursprünglichen Platz halten. Eine Veränderung ihrer Position kann zu einem weniger effizienten Energieverbrauch oder einer geringeren Leistung führen.
- Stellen Sie bitte sicher, dass ausreichender Raum zwischen den eingelagerten Lebensmitteln vorhanden ist. Dies ermöglicht es der kalten Luft, gleichmäßig zu zirkulieren und verringert die Stromrechnung.
- Lassen Sie warme Lebensmittel abkühlen, bevor Sie diese einlagern, um Reifbildung zu vermeiden.
- Wenn Sie Lebensmittel im Gefrierbereich lagern, stellen Sie die Temperatur des Gefrierbereichs niedriger als die Temperatur ein, welche auf dem Lebensmittel angegeben ist.
- Stellen Sie die Temperatur des Geräts nicht kälter als notwendig ein.
- Bitte stellen Sie keine Lebensmittel in der Nähe des Temperatursensors des Kühlfachs ab. Halten Sie einen Abstand von mindestens 3 cm von dem Sensor ein.

Effektive Lagerung von Lebensmitteln

- Lebensmittel können einfrieren oder verderben, wenn sie bei falscher Temperatur gelagert werden. Stellen Sie den Kühlschrank auf die richtige Temperatur für die gelagerten Lebensmittel ein.

- Lagern Sie gefrorene oder gekühlte Lebensmittel in geschlossenen Behältern.
- Überprüfen Sie die Haltbarkeitsdaten und das Etikett (Lageranleitungen), bevor Sie die Lebensmittel in dem Gerät lagern.
- Bewahren Sie Lebensmittel nicht über einen längeren Zeitraum auf, wenn sie bei niedriger Temperatur leicht verderben.
- Legen Sie ungefrorene Lebensmittel nicht in direkten Kontakt mit bereits eingefrorenen Lebensmitteln. Lagern Sie keine übermäßigen Mengen an frischen Lebensmitteln.
- Frieren Sie Lebensmittel in portionsgerechten Mengen ein, um sie schneller einfrieren, leichter auftauen und verarbeiten zu können.
- Bitte legen Sie die gekühlten oder gefrorenen Lebensmittel unmittelbar nach dem Einkauf in den Kühlschrank oder Gefrierschrank.
- Lagern Sie Frischfleisch und frischen Fisch in geeigneten Behältern im Kühlschrank, sodass sie nicht mit anderen Lebensmitteln in Kontakt kommen oder darauf tropfen können.
- Gekühlte und andere Lebensmittel können oberhalb der Gemüseschublade gelagert werden.
- Vermeiden Sie das erneute Einfrieren von Lebensmitteln, die bereits vollständig aufgetaut waren. Das Einfrieren von Lebensmitteln, die komplett aufgetaut waren, beeinträchtigt Geschmack und Nährwert.
 - Entnehmen Sie jeweils nur die benötigte Menge an Lebensmitteln. Verbrauchen Sie aufgetaute Lebensmittel rasch. Sie dürfen erst wieder eingefroren werden, nachdem sie gekocht wurden.
- Lassen Sie heiße Lebensmittel vor dem Einlagern abkühlen. Wenn zu viele heiße Lebensmittel eingelagert werden, kann die Temperatur des Geräts ansteigen und sich negativ auf andere eingelagerte Lebensmittel auswirken.
- Überfüllen Sie das Gerät nicht. Die kalte Luft kann nicht einwandfrei zirkulieren, wenn das Gerät überfüllt ist.
- Eine übertrieben niedrige Temperatur könnte zum Gefrieren der Lebensmittel führen. Stellen Sie die Temperatur nicht niedriger ein, als es für die korrekte Lagerung der Lebensmittel erforderlich ist.

- Verfügt Ihr Gerät über ein Kaltlagerfach, dann bewahren Sie dort bitte kein Gemüse und keine Früchte mit höherem Feuchtigkeitsgehalt auf, da sie aufgrund der niedrigeren Temperatur einfrieren könnten.
- Befolgen Sie immer die Anweisungen des Lebensmittelherstellers zur zulässigen Lagerdauer von Tiefkühlkost. Überschreiten Sie nicht die empfohlene Lagerzeit von Lebensmitteln.
 - Markieren Sie das Datum, die zulässige Lagerdauer und die Bezeichnung des Lebensmittels auf der Verpackung, um eine Überschreitung der Lagerzeit zu verhindern.
- Fragen Sie bei einem Stromausfall Ihren Stromlieferanten, wie lange es dauert, bis die Stromversorgung wiederhergestellt ist.
 - Lassen Sie bitte die Tür geschlossen, solange kein Strom vorhanden ist.
 - Überprüfen Sie den Zustand der Lebensmittel, wenn die Stromversorgung wiederhergestellt ist.
 - Bei einem länger andauernden Stromausfall, insbesondere im Sommer sind folgende Hinweise zu befolgen:
 - Legen Sie während des Stromausfalls keine weiteren Lebensmittel in das Gerät.
 - Wenn der Stromausfall angekündigt wird und mehr als 10 Stunden andauert, bereiten Sie etwas Eis zu und stellen Sie es in einem Behälter auf die oberste Ablage des Kühlabteils.
 - Da die Temperatur im Gerät bei einem Stromausfall oder sonstigen Störung ansteigt, verkürzt sich die Lagerzeit der Lebensmittel und verringert sich deren Qualität. Verarbeiten Sie gegebenenfalls Angetautes und frieren Sie es in gegartem Zustand wieder ein.

normalerweise bis zu 24 Stunden und wird automatisch abgeschaltet.

- **Express Freeze** muss für 7 Stunden eingeschaltet sein, bevor frische Lebensmittel im Gefrierbereich gelagert werden.
- Um Lebensmittel schnell einzufrieren, lagern Sie die Lebensmittel in der obersten Schublade. In der Schublade frieren Lebensmittel am schnellsten ein.
- Um eine bessere Luftzirkulation zu erreichen, installieren Sie alle inneren Teile wie Behälter, Fächer und Ablagen.

Einfrieren der maximalen Menge an Lebensmitteln

Wenn große Mengen an Lebensmitteln aufbewahrt werden sollen, sollten alle Schubladen des Gefrierschranks mit Ausnahme der untersten herausgenommen und die Lebensmittel direkt auf dem Gefrierfach gestapelt werden.

VORSICHT

- Um die Schubladen zu entnehmen, nehmen Sie zuerst die Lebensmittel aus den Schubladen und ziehen Sie dann die Schubladen vorsichtig heraus. Andernfalls können Verletzungen oder Beschädigungen auftreten.

HINWEIS

- Um eine bessere Luftzirkulation zu erreichen, alle Schubladen einschieben.
- Die Form der einzelnen Schubladen kann sich unterscheiden. Daher bitte beim Einsetzen auf die richtige Position achten.

Maximale Gefrierkapazität

- Um die maximale Gefrierkapazität zu erreichen, stellen Sie die Gefrierschranktemperatur auf die kälteste Temperatureinstellung.
- Die **Express Freeze**-Funktion lässt den Gefrierbereich auf seine maximale Gefrierkapazität abkühlen. Dies dauert

Produkteigenschaften

Das Aussehen der Komponenten kann sich von Modell zu Modell unterscheiden.

Außenseite

*1 Diese Funktion ist nur bei einigen Modellen verfügbar.

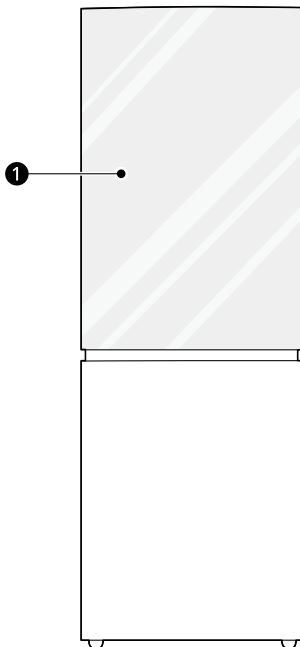

1 InstableView*1

Klopfen Sie zweimal auf das Glas, um das LED-Licht in der **InstableView** zu aktivieren oder zu deaktivieren.

Innenseite

*1 Diese Funktion ist nur bei einigen Modellen verfügbar.

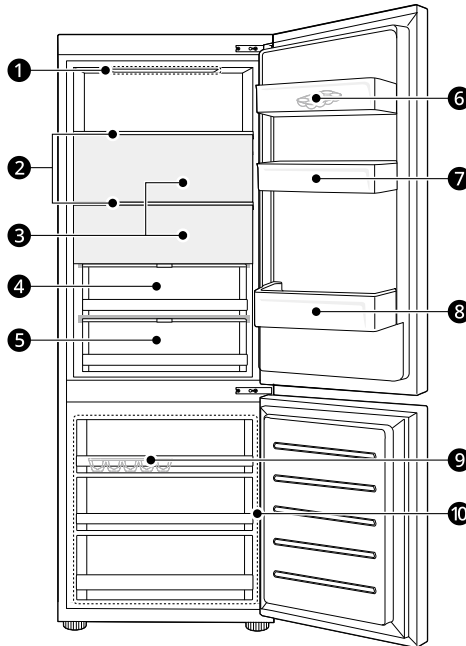

❶ LED-Lampe

Die LED-Leuchten im Inneren des Geräts leuchten auf, wenn Sie die Tür öffnen.

❷ Kühlschrankablage

Lagert gekühlte Lebensmittel und frische Lebensmittel.

- Lagern Sie die Lebensmittel mit höherem Feuchtigkeitsgehalt an der Vorderseite der Abstellfläche.
- Die Höhe der Schublade kann angepasst werden, indem Sie sie in eine andere Einkerbung mit einer unterschiedlichen Höhe einsetzen.
- Die genaue Anzahl an Abstellflächen ist von Modell zu Modell unterschiedlich.

❸ Lebensmittelabdeckung

Decken Sie das Innere des Kühlschranks mit der Lebensmittelabdeckung ab.

❹ Fresh Zone*¹

Lagert Obst und Gemüse frisch.

❺ Fresh Converter*¹

Dieses Kühlfach dient zur Lagerung von Fleisch, Fisch und Gemüse.

- Für mehr Platz können Sie diesen Kühlbereich auch ohne die Schublade verwenden.

❻ Herausnehmbare Eierablage

Lagert Eier.

- Sie können die Eierablage herausnehmen und an eine andere Stelle stellen. Stellen Sie sie nicht auf den obersten Einlegeboden des Kühlschranks oder in die Gemüseschublade.

7 Oberer Türablage

Lagert kleine Packungen an gekühlten Lebensmitteln, Getränken und Saucenbehältern.

8 Niedrigere Türablage

Lagert große Pakete mit gekühlten Lebensmitteln und Getränken.

9 Eiswürfelform^{*1}

Damit können Sie Eis manuell zubereiten.

- Für mehr Platz können Sie die Eiswürfelform oder den Eiswürfelbehälter herausnehmen.

10 Gefrierschublade

Lagert Tiefkühlkost für längere Lagerung.

Bedienfeld

Das Bedienfeld kann sich von Gerät zu Gerät unterscheiden.

Bedienfeld und Funktionen

*1 Diese Funktion ist nur bei einigen Modellen verfügbar.

Das Bedienfeld befindet sich je nach Modell entweder an der Kühlschranktür oder im Inneren des Kühlschranks.



1 Vacation

Diese Funktion ist sinnvoll, wenn Sie in den Ferien unterwegs sind. Wenn diese Funktion aktiviert ist, beträgt die Kühltemperatur 7°C und die Gefriertemperatur -15°C . Wenn diese Funktion deaktiviert ist, werden die Kühl- und Gefriertemperaturen auf die vorherigen Temperatureinstellungen zurückgesetzt.

- Die Funktion wird mit jedem Tastendruck aktiviert bzw. deaktiviert.
- Wenn diese Funktion aktiviert ist, sind die anderen Tasten mit Ausnahme der **Wi-Fi**-Taste außer Betrieb.

⚠ VORSICHT

- Wenn diese Funktion aktiviert ist, dürfen Sie keine Lebensmittel lagern, die eine niedrigere Temperatur als die voreingestellte Temperatur benötigen.
- Vergessen Sie bei Ihrer Rückkehr nicht, diese Funktion auszuschalten, um die anderen Tasten freizugeben und den Kühlschrank auf die vorherigen Temperatureinstellungen zurückzusetzen.

2 Freezer

Drücken Sie diese Taste wiederholt, um eine gewünschte Temperatur zwischen -15°C und -23°C auszuwählen.

- Die standardmäßige Gefriertemperatur beträgt -18°C oder -20°C .

3 Express Freeze

Mit dieser Funktion kann eine große Menge an Eis oder Tiefkühlkost schnell eingefroren werden.

- Die Funktion wird aktiviert bzw. deaktiviert, wenn die Taste drei Sekunden lang gedrückt gehalten wird.
- Diese Funktion wird nach Ablauf einer bestimmten Zeit automatisch beendet.
- Wenn dieser Modus aktiviert ist, können Geräusche zu hören sein und der Energieverbrauch kann steigen.

4 Fridge

Drücken Sie diese Taste wiederholt, um eine gewünschte Temperatur zwischen 1°C und 7°C auszuwählen.

- Die Standardeinstellung der Kühltemperatur beträgt 3°C.

5 Express Cool

Mit dieser Funktion kann eine große Menge von Lebensmitteln wie Gemüse, Obst etc. schnell gekühlt werden.

- Die Funktion wird aktiviert bzw. deaktiviert, wenn die Taste drei Sekunden lang gedrückt gehalten wird.

6 Wi-Fi*1

Diese Taste ermöglicht es dem Gerät, eine Verbindung mit dem WLAN-Heimnetzwerk herzustellen. Für Informationen zur Erstkonfiguration der **LG ThinQ**-Anwendung siehe **SMART FUNCTIONS**.

HINWEIS

- Um Lebensmittel optimal zu konservieren, wird empfohlen, die standardmäßige Temperatur für jedes Fach um 1 °C zu erhöhen oder zu verringern.
 - Das Bedienfeld wird automatisch ausgeschaltet, um Energie zu sparen.
 - Wenn es bei der Reinigung zu Finger- oder Hautkontakt auf dem Bedienfeld kommt, kann die ausgelöste Funktion in Betrieb gehen.
-

InstaView

Diese Funktion ist nur bei einigen Modellen verfügbar.

Verwendung von InstaView

Mit der **InstaView** können Sie sehen, ob Ihnen häufig verwendete Artikel wie Getränke und Snacks ausgehen, ohne die Kühlschrantür öffnen zu müssen.

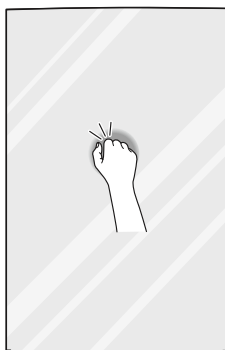

- 1 Klopfen Sie zweimal auf das Glas, um das LED-Licht in der **InstaView** zu aktivieren oder zu deaktivieren.

- 2 Das LED-Licht schaltet sich automatisch nach 10 Sekunden ab.

HINWEIS

- Die **InstaView**-Funktion wird nach dem Schließen der Kühlschrantür für 2 Sekunden deaktiviert.
 - Klopfen Sie in die Glasmitte. Klopfen am Rand des Glases aktiviert die **InstaView**-Funktion nicht ordnungsgemäß.
 - Klopfen Sie hart genug, sodass ein Klopfen zu hören ist.
 - Die **InstaView** Funktion kann sich selbst aktivieren, wenn in der Nähe des Kühlschranks ein lautes Geräusch auftritt.
 - Reinigen Sie die Glastür mit einem trockenen Tuch. Um hartnäckige Flecken zu entfernen, befeuchten Sie ein sauberes Tuch leicht mit lauwarmem Wasser oder einem Glasreiniger. Sprühen Sie keinen Glasreiniger direkt auf die Glastür.
-

Eismaschine

Diese Funktion ist nur bei einigen Modellen verfügbar.

Eiswürfelform verwenden

Damit können Sie Eis manuell zubereiten.

Füllen Sie die Eiswürfelform mit Wasser bis zur markierten Wasserlinie.

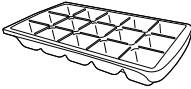

⚠️ WARNUNG

- Nur Trinkwasser einfüllen.

⚠️ VORSICHT

- Achten Sie darauf, die Eiswürfelform nicht mit Gewalt zu verdrehen, da sie brechen kann.
- Wenn Sie die Gefrierfachtür häufig öffnen und schließen, kann es länger dauern, bis das Wasser gefriert.

HINWEIS

- Wenn die Eiswürfelform mit Wasser überfüllt wird, können die Eiswürfel zusammenkleben, was die Entnahme erschweren kann.
- Die Eiswürfel können leichter entnommen werden, wenn Sie die Form mit Wasser übergießen.

Ablage

Frischezonenregal und Frischeumformerregal herausnehmen/neu einsetzen

Reihenfolge des Herausnehmens/Wiedereinsetzens

Öffnen Sie die Kühlschranktür vollständig, bevor Sie das Regal herausnehmen und wieder einsetzen.

Nehmen Sie sie in der nachstehenden Reihenfolge heraus.

Gehen Sie beim Einbau in umgekehrter Reihenfolge des Ausbaus vor.

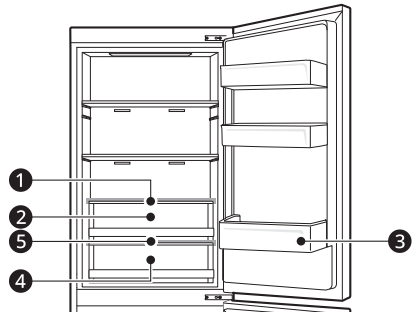

- 1 Fresh Zone-Ablage
- 2 Fresh Zone
- 3 Kühlschrank-Türablage
- 4 Fresh Converter
- 5 Fresh Converter-Ablage

Herausnehmen/Wiedereinsetzen der Ablage

⚠️ VORSICHT

- Nehmen Sie **Fresh Zone**, **Fresh Zone-Ablage** und **Fresh Converter** heraus, bevor Sie die **Fresh Converter-Ablage** herausnehmen.

- 1 Heben Sie die Rückseite der Ablage vorsichtig an und ziehen Sie sie nach vorne.

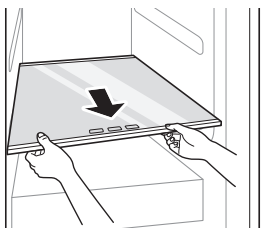

- 2 Halten Sie den vorderen Teil der Ablage und heben Sie sie an, um den Boden der Ablage freizulegen.

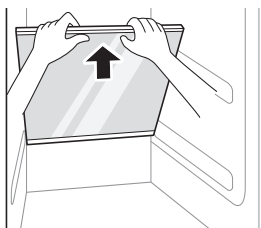

- 3 Kippen Sie die Ablage und ziehen Sie sie heraus.

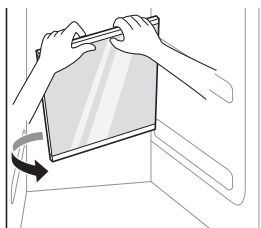

- 4 Gehen Sie beim Einbau in umgekehrter Reihenfolge des Ausbaus vor.

Verwendung der Lebensmittelabdeckung

Nehmen Sie die Abdeckung bei geöffneter Kühlschranktür von der Unterseite der Ablage heraus.

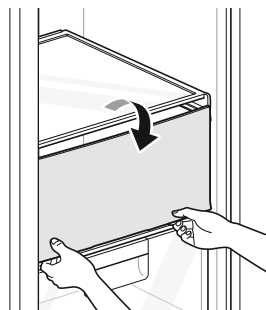

Lebensmittelabdeckung herausnehmen

Nehmen Sie die Lebensmittelabdeckung bei weit geöffneter Kühlschranktür heraus.

Halten Sie eine Seite der Abdeckung fest, üben Sie Kraft auf die andere Seite aus und ziehen Sie sie nach vorne ab.

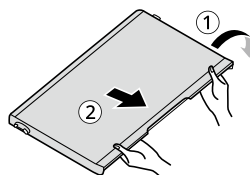

Herausnehmen/ Wiedereinsetzen der Abstellfläche

- 1 Öffnen Sie die Kühlschranktür vollständig. Halten Sie die Ablage an beiden Enden fest,

heben Sie sie leicht an und ziehen Sie sie dann heraus.

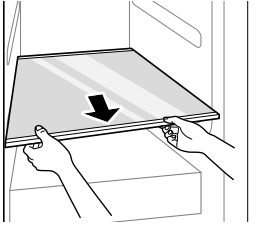

Vorderseite in eine der Richtungen geregelt werden.

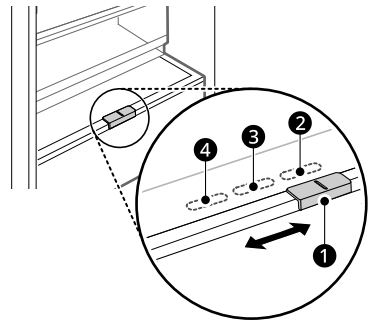

- 2** Kippen Sie die Ablage leicht an und ziehen Sie sie heraus.

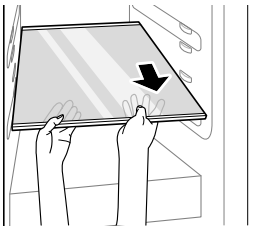

- 2** Für die Lagerung von Gemüse. (Empfohlen)
- 3** Für die Lagerung von Fisch.
- 4** Für die Lagerung von Fleisch

HINWEIS

- Bewahren Sie Obst und Gemüse im Kühlfach nicht im **Fish**- oder **Meat**-Modus auf, da sie aufgrund der niedrigeren Temperatur einfrieren könnten.

- 3** Gehen Sie beim Einbau in umgekehrter Reihenfolge des Ausbaus vor.

Kühlschublade

Die Verwendung des Fresh Converters

Diese Funktion ist nur bei einigen Modellen verfügbar.

Im Kühlfach kann die Temperatur im **Fresh Converter** durch Schieben des Hebels **1** an der

Frischezone herausnehmen/ neu einsetzen

⚠ VORSICHT

- Nehmen Sie die Ablage des **Fresh Zone** heraus, bevor Sie den **Fresh Zone** herausnehmen.

- 1** Nehmen Sie den Inhalt aus der Schublade heraus und ziehen Sie die Schublade am Griff vorsichtig bis zum Anschlag nach vorn.

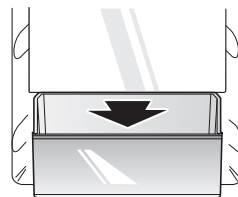

- 2 Heben Sie die Schublade an, um den Boden freizulegen. Kippen Sie die Schublade und ziehen Sie sie heraus.

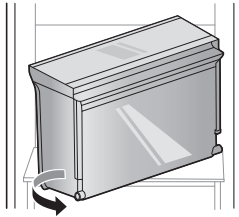
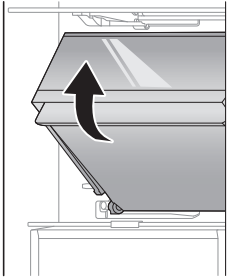

- 2 Nehmen Sie den Inhalt aus der Schublade heraus und ziehen Sie die Schublade am Griff vorsichtig bis zum Anschlag nach vorn.

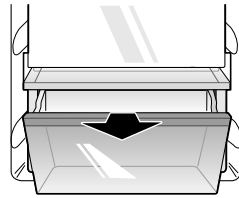

- 3 Heben Sie die Schublade an und ziehen Sie sie heraus.

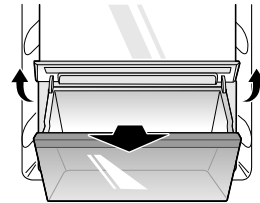

- 3 Gehen Sie beim Einsetzen der Schublade in umgekehrter Reihenfolge vor.

- 4 Gehen Sie beim Einsetzen der Schublade in umgekehrter Reihenfolge vor.

Herausnehmen/ Wiedereinsetzen des Fresh Converter

- 1 Nehmen Sie den Korb aus der Kühlschranktür heraus, bevor Sie den **Fresh Converter** herausnehmen.

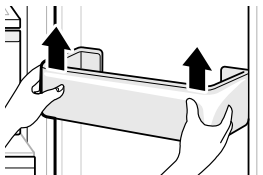

Gefrierschublade

Herausnehmen/ Wiedereinsetzen der Gefrierschublade

- 1 Nehmen Sie den Inhalt aus der Schublade heraus und ziehen Sie die Schublade am Griff vorsichtig bis zum Anschlag nach vorn.

- 2 Heben Sie die Schublade an und ziehen Sie sie heraus.

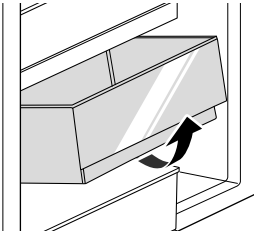

- 3 Gehen Sie beim Einsetzen der Schublade in umgekehrter Reihenfolge vor.

Türablage

Herausnehmen/ Wiedereinsetzen der Türablage

- 1 Halten Sie die Ablage an beiden Enden und ziehen Sie sie nach oben heraus.

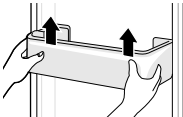

- 2 Zum Einbau des Korbs führen Sie die Ausbausritte in umgekehrter Reihenfolge durch.

INTELLIGENTE FUNKTIONEN

LG ThinQ-App

Diese Funktion steht nur bei Modellen mit WLAN zur Verfügung.

Mithilfe der **LG ThinQ**-App können Sie über ein Smartphone mit dem Gerät kommunizieren.

Die Funktionen der LG ThinQ-App

Kommunizieren Sie mit dem Gerät von einem Smartphone aus, über das Sie die komfortablen intelligenten Funktionen verwenden können.

Smart Diagnosis

- Wenn bei der Verwendung des Geräts ein Problem auftritt, kann Ihnen diese intelligente Diagnosefunktion helfen, das Problem zu diagnostizieren.

Einstellungen

- Hier können verschiedene Optionen auf dem Gerät oder in der App eingestellt werden.

HINWEIS

- In den folgenden Fällen müssen Sie die Netzwerkinformationen für jedes Gerät in der **LG ThinQ**-Anwendung unter **Gerätekarten > Einstellungen > Netzwerk ändern** aktualisieren.
 - der drahtlose Router wird geändert
 - das Passwort des drahtlosen Routers wird geändert
 - Internetdienstanbieter wird geändert
- Um die Gerätefunktionalität zu verbessern, kann die App ohne Benachrichtigung des Nutzers geändert werden.
- Funktionen können sich je nach Modell unterscheiden.

Installation der LG ThinQ-Anwendung und Verbindung eines LG-Geräts

Modelle mit QR-Code

Scannen Sie den am Produkt angebrachten QR-Code mit der Kamera oder einer QR-Code-Leseanwendung auf Ihrem Smartphone.

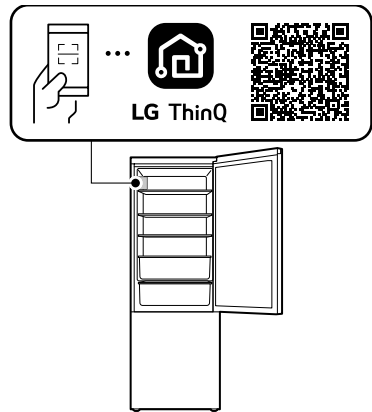

Modelle ohne QR-Code

- 1 Suchen Sie im Google Play Store oder Apple App Store nach der **LG ThinQ**-Anwendung und installieren Sie sie auf Ihrem Smartphone.
- 2 Starten Sie die **LG ThinQ**-Anwendung und melden Sie sich mit Ihrem bestehenden Konto an oder erstellen Sie ein LG-Konto, um sich anzumelden.
- 3 Berühren Sie die Taste "Hinzufügen" (+) in der **LG ThinQ**-Anwendung, um Ihr LG-Gerät zu verbinden. Befolgen Sie die Anweisungen in der Anwendung, um den Vorgang abzuschließen.

HINWEIS

- Um die WLAN-Verbindung zu überprüfen, stellen Sie sicher, ob die Wi-Fi-Anzeige auf dem Bedienfeld leuchtet.
- Das Gerät unterstützt nur 2,4 GHz WLAN-Netzwerke. Kontaktieren Sie Ihren Internetanbieter oder sehen Sie im Handbuch Ihres kabellosen Routers nach, um Ihre Netzwerkfrequenz in Erfahrung zu bringen.
- **LG ThinQ** ist für keine Netzwerkbedingungen, Störungen bzw. Fehler, die durch Netzwerkverbindung verursacht wurden, verantwortlich.
- Die Umgebung des drahtlosen Netzwerkes kann das drahtlose Netzwerk verlangsamen.
- Wenn der Abstand zwischen dem Gerät und dem WLAN-Router zu groß ist, wird das Signal schwach. Es kann lange dauern, bis der Anschluss verbunden ist, oder die Installation kann fehlschlagen.
- Wenn das Gerät Schwierigkeiten hat, sich mit dem WLAN-Netzwerk zu verbinden, kann es sein, dass es zu weit vom Router entfernt ist. Erwerben Sie ggf. einen WLAN-Repeater (Reichweitenerweiterung), um die WLAN-Signalstärke zu verbessern.
- Die Netzwerkverbindung arbeitet möglicherweise aufgrund Ihres Internet-Service-Providers nicht störungsfrei.
- Die WLAN-Verbindung könnte wegen der Heimnetzwerkumgebung nicht aufgenommen oder unterbrochen werden.
- Das Gerät kann aufgrund von Problemen mit der drahtlosen Signalübertragung nicht verbunden werden. Ziehen Sie den Stecker des Geräts und warten Sie etwa eine Minute, bevor Sie es erneut versuchen.
- Wenn die Firewall Ihres WLAN-Routers aktiviert ist, müssen Sie sie deaktivieren oder eine Ausnahme hinzufügen.
- Der Name des WLAN-Netzwerks (SSID) sollte aus einer Kombination aus lateinischen Buchstaben und Zahlen bestehen (Verwenden Sie keine Sonderzeichen).
- Die Smartphone-Benutzeroberfläche kann je nach Betriebssystem und Hersteller unterschiedlich ausfallen.

- Wenn das Sicherheitsprotokoll des Routers auf **WEP** eingestellt ist, kann es sein, dass Sie das Netzwerk nicht einrichten können. Ändern Sie es auf ein anderes Sicherheitsprotokoll (empfohlen wird **WPA2**) und verbinden Sie das Produkt erneut.
- Um die WLAN-Funktion zu deaktivieren, halten Sie die Taste **Wi-Fi** für 3 Sekunden gedrückt. Die Wi-Fi-Anzeige wird ausgeschaltet.
- Um das Gerät wieder zu verbinden oder einen weiteren Benutzer hinzuzufügen, halten Sie die **Wi-Fi**-Taste 3 Sekunden lang gedrückt, um sie vorübergehend auszuschalten. Führen Sie die **LG ThinQ**-Anwendung aus und folgen Sie den Anweisungen in der Anwendung, um das Gerät zu verbinden.

Spezifikationen der Funkanlage

Typ	Betriebsfrequenzbereich	Ausgangsleistung (Max.)
Wireless LAN	2 400 MHz - 2 483,5 MHz	< 100 mW
Bluetooth*1		

*1 Diese Funktion ist nur bei einigen Modellen verfügbar.

Drahtlosfunktion Software-Version: V 1.0

Zur Rücksichtnahme auf den Nutzer, sollte dieses Gerät mit einem Abstand von mindestens 20 cm zwischen dem Gerät und dem Körper installiert und betrieben werden.

Konformitätserklärung



Hiermit erklärt LG Electronics, dass der Funk-Kühlschrank die Richtlinie 2014/53/EU erfüllt. Den vollständigen Text der EU-Konformitätserklärung finden Sie unter der folgenden Internetadresse:

<http://www.lg.com/global/support/cedoc/cedoc#>

Information: Hinweis bezüglich Open-Source-Software

Um den in diesem Produkt enthaltenen Quellcode unter der GPL, LGPL, MPL und anderen Open-Source-Lizenzen, die zur Offenlegung des Quellcodes verpflichten, zu erhalten und um Zugang zu allen genannten Lizenzbedingungen, Copyright-Hinweisen und anderen relevanten Dokumenten zu erhalten, besuchen Sie bitte <https://opensource.lge.com>.

LG Electronics bietet gegen eine kostendeckende Gebühr (Medium, Versand und Bearbeitung) den Quellcode auf CD-ROM an. Senden Sie dazu eine Anfrage per E-Mail an: opensource@lge.com.

Dieses Angebot gilt für jeden, der diese Informationen erhält, für einen Zeitraum von drei Jahren nach der letzten Lieferung dieses Produkts.

Smart Diagnosis

Diese Funktion ist nur bei einigen Modellen verfügbar.

Verwenden Sie diese Funktion, um Probleme mit Ihrem Gerät zu diagnostizieren und zu lösen.

HINWEIS

- Aus Gründen, die nicht auf die Fahrlässigkeit von LG Electronics zurückzuführen sind, ist es möglich, dass der Dienst aufgrund externer Faktoren wie beispielsweise Nichtverfügbarkeit oder Trennung der WLAN-Verbindung, lokalen App Store-Richtlinien oder Nichtverfügbarkeit der App nicht verfügbar ist.
- Die Funktion kann ohne vorherige Ankündigung geändert werden und je nach Standort eine andere Form haben.

Die Anwendung von LG ThinQ zur Diagnose von Problemen

Wenn bei Ihrem mit WLAN ausgestatteten Gerät ein Problem auftritt, kann es mithilfe der **LG ThinQ**-App Fehlerdaten auf ein Smartphone übertragen.

- Starten Sie die **LG ThinQ**-App und wählen Sie im Menü die **Smart Diagnosis**-Funktion. Befolgen Sie die Anweisungen in der **LG ThinQ**-App.

Die Anwendung der akustischen Diagnose von Problemen

*1 Dieses Bedienfeld ist nur bei einigen Modellen verfügbar.

Gehen Sie nach den folgenden Anweisungen vor, um die akustische Diagnosemethode zu verwenden.

- Starten Sie die **LG ThinQ**-App und wählen Sie im Menü die **Smart Diagnosis**-Funktion. Befolgen Sie die Anweisungen für die akustische Diagnose in der **LG ThinQ**-App.

- 1 Öffnen Sie die Kühlschranktür.
- 2 Drücken Sie die Taste **Vacation**.
 - Wenn die Tür länger als 60 Sekunden offen war, schließen Sie die Tür und wiederholen Sie die Schritte 1 und 2.
- 3 Halten Sie das Telefon in die Nähe des **ThinQ**-Logos auf dem Kontrollpaneel.

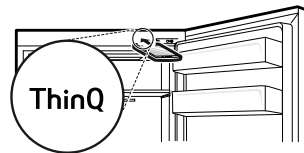

- 4 Halten Sie die Taste **Freezer** mindestens drei Sekunden lang gedrückt, während Sie das Telefon an den Lautsprecher halten, bis die Datenübertragung abgeschlossen ist.
- 5 Nach Abschluss der Datenübertragung wird die Diagnose in der App angezeigt.

HINWEIS

- Um die besten Ergebnisse zu erzielen, das Telefon nicht bewegen, während die Töne übertragen werden.
-

WARTUNG

Reinigung

Allgemeine Reinigungstipps

- Das manuelle Auftauen, die Wartung oder Reinigung des Geräts während der Lagerung der Lebensmittel im Gefrierschrank kann die Temperatur der Lebensmittel erhöhen und ihre Haltbarkeit verkürzen.
- Reinigen Sie regelmäßig alle Oberflächen, die mit Lebensmitteln in Kontakt kommen können.
- Reinigen Sie das Innere oder Äußere des Geräts nicht mit einer groben Bürste, Zahnpasta oder brennbaren Materialien. Verwenden Sie keine Reinigungsmittel, die entzündliche Inhaltsstoffe enthalten. Dies kann zu Verfärbungen oder Schäden am Gerät führen.
 - Entzündliche Substanzen: Alkohol (Ethanol, Methanol, Isopropylalkohol, Isobutylalkohol etc.), Verdünnungsmittel, Bleiche, Benzol, entzündliche Flüssigkeiten, Scheuermittel, etc.
- Kontrollieren Sie nach der Reinigung, ob das Netzkabel beschädigt ist.

Reinigung der Außenseite

- Während der Reinigung der Lüftungsöffnungen an der Außenseite des Geräts mittels Staubsauger sollte das Stromkabel nicht angesteckt sein, um eine statische Entladung zu verhindern, die zur Beschädigung des Geräts oder zu einem elektrischen Schlag führen kann. Es ist empfehlenswert, die Abdeckungen der rückseitigen und seitlichen Lüftungsöffnungen regelmäßig zu reinigen, um einen verlässlichen und sparsamen Betrieb aufrechtzuerhalten.
- Halten Sie die Lüftungsöffnungen an der Außenseite des Geräts sauber. Verstopfte Lüftungsöffnungen können zu Bränden oder Schäden am Gerät führen.
- Reinigen Sie die Außenseite des Geräts mit einem sauberen Schwamm oder einem weichen Lappen und warmem Wasser mit einem milden Reinigungsmittel. Verwenden Sie keine rauen oder scheuernden Reiniger. Trocknen Sie das

Gerät sorgfältig mit einem weichen Tuch ab. Verwenden Sie zur Reinigung der Edelstahltüren keine schmutzigen Tücher. Verwenden Sie immer ein speziell dafür bestimmtes Tuch und wischen Sie in dieselbe Richtung wie die Maserung. Dies verhindert, dass die Oberfläche fleckig wird und ihren Glanz verliert.

Reinigung des Innenraumes

- Bevor Sie ein Regal oder eine Schublade aus dem Inneren des Geräts entfernen, nehmen Sie alle darin gelagerten Lebensmittel heraus, um Verletzungen oder Schäden am Gerät zu verhindern. Andernfalls kann es aufgrund des Gewichts der gelagerten Lebensmittel zu Verletzungen kommen.
- Bitte nehmen Sie die Ablagen und Schubfächer heraus, reinigen sie mit Wasser und einem milden Handspülmittel und trocknen sie anschließend gründlich, bevor Sie sie wieder einbauen.
- Wischen Sie die Türdichtungen und -abdichtungen regelmäßig mit Wasser und einem milden Reinigungsmittel ab.
- Spritzer und Flecken auf den Türbehältern sollten entfernt werden, da diese die Lagerfähigkeit der Behälter beeinträchtigen und sie sogar beschädigen könnten.
- Reinigen Sie die Regale, Türkörbe oder Behälter niemals in der Spülmaschine oder mit heißem Wasser. Die Teile können sich verformen, und Glas kann durch die Hitze zerspringen.
- Die Abtauautomatik im Gerät gewährleistet, dass sich im Innenraum des Gefrierabteils unter normalen Betriebsbedingungen kein Eis bildet. Sie müssen es nicht manuell abtauen.

Reinigung der Kondensatorabdeckung

Diese Funktion ist nur bei einigen Modellen verfügbar.

Verwenden Sie einen Staubsauger mit einer Bürste, um die Kondensatorabdeckung und

Öffnungen zu reinigen. Entfernen Sie bitte nicht die Platte, welche den Wicklungsbereich des Kondensators abdeckt.

Wir empfehlen, dies alle 12 Monate zu tun, um die Betriebseffizienz aufrechtzuerhalten.

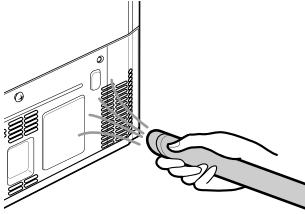

FEHLERBEHEBUNG

Bevor Sie das Servicezentrum anrufen

Kühlen

Symptome	Mögliche Ursache und Lösung
Keine Kühlung oder Tiefkühlung.	Ist die Stromversorgung unterbrochen? <ul style="list-style-type: none"> • Bitte überprüfen Sie den Strom und andere Betriebsmittel.
	Das Gerät ist nicht mit dem Stromnetz verbunden. <ul style="list-style-type: none"> • Stecken Sie den Netzstecker ordnungsgemäß in die Steckdose.
	Möglicherweise ist bei Ihnen zu Hause eine Sicherung durchgebrannt oder der Trennschalter wurde ausgelöst. Alternativ ist das Gerät an eine GFCI-Steckdose (Fehlerstrom-Schutzschalter) angeschlossen und der Trennschalter der Steckdose ist ausgelöst worden. <ul style="list-style-type: none"> • Überprüfen Sie den Hauptschaltkasten und ersetzen Sie die Sicherung oder setzen Sie den Schutzschalter zurück. Erhöhen Sie die Sicherungskapazität nicht. Wenn das Problem auf eine Überlastung des Stromkreises zurückzuführen ist, lassen Sie es von einem qualifizierten Elektriker beheben. • Setzen Sie den Trennschalter am GFCI zurück. Wenn das Problem weiterhin besteht, wenden Sie sich an einen Elektriker.
Schlechte Kühlung oder Tiefkühlung.	Ist die Temperatur des Kühlgeräts oder Gefrierschranks auf eine zu hohe Temperatur eingestellt? <ul style="list-style-type: none"> • Stellen Sie die Temperatur des Kühlschranks oder Gefrierschranks auf eine niedrigere Temperatur ein.
	Befindet sich das Gerät unter direkter Sonneneinstrahlung oder in der Nähe von Hitzequellen, wie Küchenherde oder Mikrowellen? <ul style="list-style-type: none"> • Kontrollieren Sie den Aufstellbereich und stellen Sie das Gerät ggf. in entsprechender Entfernung von wärmeerzeugenden Geräten auf.
	Haben Sie warme Speisen eingelagert, ohne diese vorher abkühlen zu lassen? <ul style="list-style-type: none"> • Bitte lassen Sie warme Speisen zuerst abkühlen, bevor Sie diese in den Gefrierschrank oder den Kühlschrank stellen.
	Haben Sie zu viele Lebensmittel eingelagert? <ul style="list-style-type: none"> • Lassen Sie genügend Platz zwischen den einzelnen Lebensmitteln.
	Sind die Gerätetüren fest verschlossen? <ul style="list-style-type: none"> • Schließen Sie die Tür vollständig und stellen Sie sicher, dass die eingelagerten Lebensmittel das Schließen der Tür nicht behindern.

Symptome	Mögliche Ursache und Lösung
Schlechte Kühlung oder Tiefkühlung.	<p>Ist die Temperatur des Kühlgeräts oder Gefrierschranks auf eine zu hohe Temperatur eingestellt?</p> <ul style="list-style-type: none"> • Stellen Sie die Temperatur des Kühlschranks oder Gefrierschranks auf eine niedrigere Temperatur ein.
In dem Gerät ist ein unangenehmer Geruch wahrnehmbar.	<p>Ist die Temperatur des Kühlgeräts oder Gefrierschranks auf eine "höhere Temperatur" eingestellt?</p> <ul style="list-style-type: none"> • Stellen Sie die Temperatur des Kühlschranks oder Gefrierschranks auf eine niedrigere Temperatur ein.
	<p>Haben Sie intensiv riechende Speisen in das Gerät gestellt?</p> <ul style="list-style-type: none"> • Lagern Sie Lebensmittel mit starken Gerüchen in dichten Behältern.
	<p>Gemüse oder Obst kann in einem Schubfach verdorben sein.</p> <ul style="list-style-type: none"> • Entsorgen Sie verfaultes Gemüse und reinigen Sie die Gemüseschublade. Lagern Sie Gemüse nicht zu lange in der Gemüseschublade.

Kondensation und Eisbildung

Symptome	Mögliche Ursache und Lösung
Es befindet sich Kondenswasser im Inneren des Geräts oder auf dem Boden der Abdeckung für die Gemüseschubladen.	<p>Haben Sie warme Speisen eingelagert, ohne diese vorher abkühlen zu lassen?</p> <ul style="list-style-type: none"> • Lassen Sie das heiße Essen erst auskühlen, bevor Sie es in den Kühlschrank oder Gefrierschrank stellen.
	<p>Haben Sie die Gerätetür offen gelassen?</p> <ul style="list-style-type: none"> • Obwohl das Kondenswasser kurz nach dem Schließen der Gerätetür verschwindet, können Sie es mit einem trockenen Tuch abwischen.
	<p>Öffnen Sie die Gerätetüren zu oft?</p> <ul style="list-style-type: none"> • Es kann sich Eis bilden, wenn Außenluft in das Innere des Geräts dringt und öffnen Sie die Türen nicht zu häufig.
	<p>Haben Sie warme oder feuchte Lebensmittel in das Gerät gestellt, ohne sie in einem geschlossenen Behälter verstaut zu haben?</p> <ul style="list-style-type: none"> • Bitte lagern Sie Speisen in einem abgedeckten oder verschlossenen Behälter.
Im Gefrierschrank hat sich Eis gebildet.	<p>Türen können nicht einwandfrei schließen.</p> <ul style="list-style-type: none"> • Überprüfen Sie, ob die Lebensmittel im Gerät die Tür nicht blockieren und stellen Sie sicher, dass die Tür dicht geschlossen ist.
	<p>Haben Sie warme Speisen eingelagert, ohne diese vorher abkühlen zu lassen?</p> <ul style="list-style-type: none"> • Bitte lassen Sie warme Speisen zuerst abkühlen, bevor Sie diese in den Gefrierschrank oder den Kühlschrank stellen.

Symptome	Mögliche Ursache und Lösung
Im Gefrierschrank hat sich Eis gebildet.	Ist der Lufteinlass oder -auslass des Gefrierschranks blockiert? <ul style="list-style-type: none"> • Stellen Sie sicher, dass der Lufteinlass oder -auslass nicht blockiert ist, damit die Luft im Inneren zirkulieren kann.
	Ist der Gefrierschrank überfüllt? <ul style="list-style-type: none"> • Bitte lassen Sie genügend Platz zwischen den einzelnen Produkten.
Es hat sich Kondenswasser an der Innen- und Außenseite des Geräts gebildet.	Öffnen oder schließen Sie die Gerätetür häufig oder ist die Gerätetür nicht einwandfrei geschlossen? <ul style="list-style-type: none"> • Es kann sich Eis bilden, wenn Außenluft in das Innere des Geräts dringt. Öffnen Sie die Türen nicht zu häufig.
	Ist das Umfeld des Aufstellortes feucht? <ul style="list-style-type: none"> • Kondenswasser kann an der Außenseite des Geräts auftreten, wenn der Aufstellungsort zu feucht ist, oder an einem feuchten Tag, zum Beispiel bei Regen. Wischen Sie die Feuchtigkeit mit einem trockenen Tuch ab.
Die Seite oder Vorderseite des Geräts ist warm.	Diese Bereiche wurden mit Antikondensations-Röhren ausgerüstet, um die Bildung von Kondensation im Bereich der Tür zu verringern. <ul style="list-style-type: none"> • Das Wärmeablassrohr zur Vermeidung von Kondensation ist an der Vorderseite und Seite des Geräts installiert. Es könnte sich besonders heiß anfühlen, kurz nachdem das Gerät installiert wurde oder während des Sommers. Sie können versichert sein, dass dies kein Problem darstellt und vollkommen normal ist.
Es befindet sich Wasser an der Innen- oder Außenseite des Geräts.	Ist eine Wasserleckstelle in der Nähe des Geräts? <ul style="list-style-type: none"> • Kontrollieren Sie bitte, ob aus dem Spülbecken oder anderswo Wasser ausgetreten ist.
	Befindet sich Wasser auf dem Boden des Geräts? <ul style="list-style-type: none"> • Überprüfen Sie, ob das Wasser von den aufgetauten Lebensmitteln stammt oder von einem zerbrochenen oder umgestürzten Behälter.

Teile und Funktionen

Symptome	Mögliche Ursache und Lösung
Die Gerätetür ist nicht einwandfrei geschlossen.	Weist das Gerät eine Neigung nach vorne auf? <ul style="list-style-type: none"> • Stellen Sie die vorderen Füße so ein, dass die Vorderseite leicht angehoben wird.
	Wurden die Schubfächer richtig eingelegt? <ul style="list-style-type: none"> • Bauen Sie die Ablagen erneut ein, falls erforderlich.
	Haben Sie die Tür mit zu viel Schwung geschlossen? <ul style="list-style-type: none"> • Wenn Sie die Tür mit zu viel Kraft oder Schwung schließen, schließt sie möglicherweise nicht ordentlich. Stellen Sie sicher, dass Sie die Tür nicht zuschlagen. Schließen Sie die Tür ohne Kraftanwendung.

Symptome	Mögliche Ursache und Lösung
Es ist schwer, die Gerätetür zu öffnen.	<p>Haben Sie versucht, die Tür unmittelbar nach dem Schließen zu öffnen?</p> <ul style="list-style-type: none"> • Wenn Sie versuchen, die Gerätetür innerhalb von einer Minute, nachdem Sie geschlossen wurde, wieder zu öffnen, könnten Sie Schwierigkeiten aufgrund des Drucks im Inneren des Geräts haben. Versuchen Sie die Gerätetür nach ein paar Minuten erneut zu öffnen, sodass sich der Druck im Inneren stabilisieren kann.
Die Innenleuchte des Geräts schaltet sich nicht ein.	<p>Lampenausfall</p> <ul style="list-style-type: none"> • Schließen Sie die Tür und öffnen Sie sie wieder. Wenn sich die Lampe nicht einschaltet, wenden Sie sich an das Kundeninformationszentrum von LG Electronics. Versuchen Sie nicht, die Lampe auszubauen.

Geräusche

Symptome	Mögliche Ursache und Lösung
Das Gerät ist laut und verursacht anomale Geräusche.	<p>Wurde das Gerät auf einem schwachen oder einem nicht einwandfrei nivellierten Boden aufgestellt?</p> <ul style="list-style-type: none"> • Nehmen Sie die Aufstellung des Geräts auf einem festen und ebenen Fußboden vor.
	<p>Befindet sich die Rückseite des Geräts in Kontakt mit der Wand?</p> <ul style="list-style-type: none"> • Passen Sie die Aufstellungsposition des Geräts so an, dass ausreichender Raum rund um das Gerät vorhanden ist.
	<p>Wurden Gegenstände hinter dem Gerät platziert?</p> <ul style="list-style-type: none"> • Beseitigen Sie die Gegenstände hinter dem Gerät.
	<p>Befindet sich ein Gegenstand auf der Oberseite des Geräts?</p> <ul style="list-style-type: none"> • Beseitigen Sie Gegenstände von der Oberseite des Geräts.
Klickgeräusche	<p>Die Abtausteuerung klickt, wenn der automatische Abtauzyklus beginnt und endet. Die Thermostatsteuerung (oder Gerätesteuerung einiger Modelle) gibt ebenfalls Klicklaute ab, wenn ein Zyklus umgeschaltet wird.</p> <ul style="list-style-type: none"> • Normalbetrieb
Rasselnde Geräusche	<p>Das Gerät ist nicht auf ebenem Boden aufgestellt worden.</p> <ul style="list-style-type: none"> • Der Boden gibt nach, ist uneben oder die Gerätefüße müssen ausgerichtet werden.
	<p>Das Gerät mit einem Kompressor wurde während des Betriebs verschoben.</p> <ul style="list-style-type: none"> • Normalbetrieb. Wenn der Kompressor die Geräusche nicht innerhalb von drei Minuten einstellt, schalten Sie den Strom ab und dann wieder ein.

Symptome	Mögliche Ursache und Lösung
Zischende Geräusche	Verdampferventilatoren blasen Luft durch die Abteile des Gefriergeräts oder des Tiefkühlschranks. <ul style="list-style-type: none"> • Normalbetrieb
	Luft wird vom Verflüssigergebläse über den Verflüssiger geleitet. <ul style="list-style-type: none"> • Normalbetrieb
Glucksende Geräusche	Kühlmitteldurchfluss durch das Kühlsystem. <ul style="list-style-type: none"> • Normalbetrieb
Knallende Geräusche	Zusammenziehen und Ausdehnen der Innenwände aufgrund von Temperaturänderungen. <ul style="list-style-type: none"> • Normalbetrieb
Vibrieren	Wenn die Seite oder die Rückseite des Geräts mit einem Schrank oder der Wand in Berührung kommt, kann es sein, dass die normalen Schwingungen des Geräts ein hörbares Geräusch verursachen. <ul style="list-style-type: none"> • Um das Geräusch zu beseitigen, stellen Sie bitte sicher, dass die Seiten und die Rückseite keinen Kontakt mit einer Wand oder einem Schrank haben.

Wi-Fi

Symptome	Mögliche Ursache und Lösung
Ihr Hausgerät und das Smartphone sind nicht mit dem WLAN-Netzwerk verbunden.	Das Passwort für das WLAN, mit dem Sie sich verbinden wollen, ist falsch. <ul style="list-style-type: none"> • Suchen Sie das WLAN-Netzwerk, das mit Ihrem Smartphone verbunden ist, und entfernen Sie es. Registrieren Sie dann Ihr Gerät unter LG ThinQ.
	Mobile Daten sind für Ihr Smartphone aktiviert. <ul style="list-style-type: none"> • Bitte schalten Sie die Mobilen Daten Ihres Smartphones aus und registrieren Sie das Gerät über das WLAN-Netzwerk.
	Der Name des kabellosen Netzwerks (SSID) ist falsch eingerichtet. <ul style="list-style-type: none"> • Der Name des WLAN-Netzwerks (SSID) sollte aus einer Kombination aus lateinischen Buchstaben und Zahlen bestehen (Verwenden Sie keine Sonderzeichen).
	Die Frequenz des Routers ist nicht 2,4 GHz. <ul style="list-style-type: none"> • Nur Router mit 2,4 GHz-Frequenz werden unterstützt. Bitte richten Sie den kabellosen Router auf 2,4 GHz ein und verbinden Sie das Gerät mit dem kabellosen Router. Sie können Ihren Internetanbieter oder den Hersteller des Routers um Informationen über die Routerfrequenz bitten.

Symptome	Mögliche Ursache und Lösung
Ihr Hausgerät und das Smartphone sind nicht mit dem WLAN-Netzwerk verbunden.	<p>Der Abstand zwischen dem Gerät und dem Router ist zu groß.</p> <ul style="list-style-type: none"> • Wenn der Abstand zwischen dem Gerät und dem Router zu groß ist, kann es sein, dass das Signal zu schwach und die Verbindung nicht richtig konfiguriert ist. Stellen Sie den Router an einem anderen Ort auf, damit er näher am Gerät ist.

Kundenbetreuung und Hilfe

Kontaktieren Sie den Kundendienst von LG Electronics.

- Informationen zum von LG autorisierten Servicezentrum finden Sie auf unserer Website unter www.lg.com.
- Nur qualifiziertes Servicepersonal vom autorisierten Servicecenter von LG darf das Gerät zerlegen, reparieren oder modifizieren.
- Die Mindestgarantiezeit für dieses Kühlgerät beträgt 24 Monate.
- Ersatzteile, auf die in Verordnung EU 2019/2019 Bezug genommen wird, sind 7 Jahre lang erhältlich (nur Türdichtungen sind 10 Jahre lang erhältlich).
- Wenden Sie sich zum Kauf von Ersatzteilen an den Kundendienst von LG Electronics oder an unsere Webseite unter www.lg.com.

HINWEIS

- Die EU-Verordnung 2019/2019, gültig ab 1. März 2021, bezieht sich auf die Energieeffizienzklassen durch die EU-Verordnung 2019/2016.
- Weitere Informationen über die Energieeffizienz des Geräts finden Sie unter <https://eprel.ec.europa.eu>. Suchen Sie dabei nach dem Modellnamen (gültig ab 1. März 2021).
- Scannen Sie den QR-Code auf dem mit dem Gerät gelieferten Energielabel, das einen Weblink zu den Informationen über die Effizienz des Geräts in der EU EPREL-Datenbank enthält. Bewahren Sie das Energielabel zusammen mit allen gelieferten Dokumenten für späteres Nachschlagen auf (gültig ab 1. März 2021).
- Auf dem Typenschild des Geräts ist der Modellname angegeben.

HINWEIS

- Dieses Produkt enthält eine Lichtquelle der Energieeffizienzklasse G.

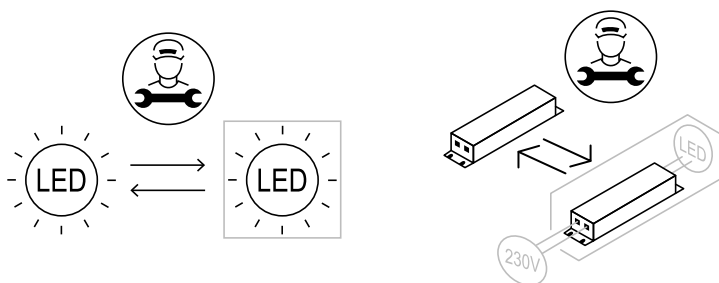

ANHANG

FÜRSORGE FÜR DIE UMWELT

Entsorgung Ihrer Altgeräte



ENGLISH

Disposal of Your Old Appliance

- This crossed-out wheeled bin symbol indicates that waste electrical and electronic products (WEEE) should be disposed of separately from the municipal waste stream.
- Old electrical products can contain hazardous substances so correct disposal of your old appliance will help prevent potential negative consequences for the environment and human health. Your old appliance may contain reusable parts that could be used to repair other products, and other valuable materials that can be recycled to conserve limited resources.
- You can take your appliance either to the shop where you purchased the product, or contact your local government waste office for details of your nearest authorised WEEE collection point. For the most up to date information for your country please see www.lg.com/global/recycling.

БЪЛГАРСКИ

Изхвърляне на стария уред

- Символът със зачертаня контейнер показва, че отпадъците от електрическо и електронно оборудване (ОЕЕО) трябва да се изхвърлят отделно от битовите отпадъци.

- Старите електрически продукти могат да съдържат опасни вещества и правилното изхвърляне на Вашия уред ще помогне за предотвратяване на негативните последиствия за околната среда и човешкото здраве. Вашият стар уред може да съдържа части за многократна употреба, които биха могли да бъдат използвани за ремонт на други продукти, както и други ценни материали, които могат да бъдат рециклирани с цел запазване на ограничените ресурси.
- Можете да занесете Вашия уред или в магазина, от който сте го закупили или можете да се свържете с местния държавен офис за отпадъците, за да получите информация за най-близкия разрешен ОЕЕО пункт за събиране на отпадъци. За най-актуална информация от Вашата държава, моля, погледнете тук: www.lg.com/global/recycling

CATALÀ

Eliminació de l'aparell antic

- Aquest símbol d'un contenidor ratllat indica que els residus de productes elèctrics i electrònics (RAEE) s'han d'eliminar per separat de la resta de residus municipals.
- Els productes elèctrics antics poden contenir substàncies perilloses, de manera que l'eliminació correcta del vostre aparell antic ajudarà a prevenir possibles conseqüències negatives per al medi ambient i la salut humana. El vostre aparell antic pot contenir peces reutilitzables que es podrien utilitzar per reparar altres productes, i altres materials valuosos que es poden reciclar per conservar recursos limitats.
- Podeu portar el vostre aparell a la botiga on el va comprar, o bé posar-vos en contacte amb l'oficina de residus de la vostra administració local per tal d'obtenir informació sobre el vostre punt de recollida de RAEE autoritzat més proper. Per obtenir la informació més actualitzada del vostre país, consulteu www.lg.com/global/recycling.



- Du kan enten tage apparatet til den butik hvor du købte det, eller kontakte dit lokale affaldskontor angående oplysninger om det nærmeste, autoriserede WEEE-samlepunkt. Find de sidste nye oplysninger for dit land på www.lg.com/global/recycling

ČEŠTINA

Likvidace starého přístroje

- Tento symbol přeškrtnutého koše značí, že odpad z elektrických a elektronických výrobků (WEEE) je nutné likvidovat odděleně od linky komunálního odpadu.
- Staré elektrické výrobky mohou obsahovat nebezpečné látky, takže správná likvidace starých přístrojů pomůže zabránit potenciálním negativním důsledkům pro životní prostředí a lidské zdraví. Staré přístroje mohou obsahovat znovu použitelné díly, které lze použít k opravě dalších výrobků a další cenné materiály, které lze recyklovat a šetřit tak omezené zdroje.
- Spotřebič můžete zanechat buď do obchodu, kde jste ho zakoupili nebo se obrátit na místní správu komunálních odpadů, kde získáte podrobné informace o autorizovaném sběrném místě WEEE. Pro poslední aktuální informace z vaší země si prosím prostudujte web www.lg.com/global/recycling

DANSK

Bortskaffelse af dit gamle apparat

- Dette symbol med en affaldsspand med kryds over angiver at elektrisk og elektronisk affald (WEEE) skal bortskaffes og genbruges korrekt, adskilt fra kommunens husholdningsaffald.
- Gamle elektriske produkter kan indeholde farlige stoffer, så når du bortskaffer dit gamle apparat på korrekt vis, hjælper du med at forhindre mulige negative konsekvenser for miljø og mennesker. Dit gamle apparat kan indeholde dele som kan genbruges, fx til at reparere andre produkter, eller værdifulde materialer som kan genbruges og derved begrænse spild af værdifulde ressourcer.



DEUTSCH

Entsorgung Ihrer Altgeräte

- Das durchgestrichene Symbol eines fahrbaren Abfallbehälters weist darauf hin, dass Elektro- und Elektronik-Produkte (WEEE) getrennt vom Hausmüll entsorgt werden müssen. Bitte entsorgen Sie Altgeräte getrennt von anderem Abfall und bringen Sie diese zu einer ausgewiesenen Sammelstelle für das Recycling von elektrischen und elektronischen Geräten. Falls die Geräte Batterien oder Lampen enthalten, die vom Endverbraucher ohne Beschädigung leicht entnommen werden können, trennen Sie diese bitte vor der Entsorgung von den Hauptgeräten, es sei denn, Sie möchten, dass die alten Geräte wiederverwendet werden (alte Batterien und Lampen werden getrennt gesammelt). Bitte beachten Sie auch, dass Sie persönlich dafür verantwortlich sind, personenbezogene Daten auf dem Gerät zu löschen, bevor Sie Ihre Geräte entsorgen.
- Alte elektrische Produkte können gefährliche Substanzen enthalten, die eine korrekte Entsorgung dieser Altgeräte erforderlich machen, um schädliche Auswirkungen auf die Umwelt und die menschliche Gesundheit zu vermeiden. Ihre ausgedienten Geräte können wiederverwendbare Teile enthalten, mit denen möglicherweise andere Produkte repariert werden können, aber auch sonstige wertvolle Materialien enthalten, die zur Schonung knapper Ressourcen recycelt werden können.
- Sie können Ihr Gerät entweder in den Laden zurückbringen, in dem Sie das Produkt ursprünglich erworben haben oder Sie kontaktieren Ihre Gemeindeabfallstelle für Informationen über die nächstgelegene autorisierte WEEE Sammelstelle. Bitte beachten Sie, dass einige* Vertrieber verpflichtet sind :
 - bei der Abgabe eines neuen Elektro- oder Elektronikgerätes an einen Endnutzer ein Altgerät des Endnutzers der gleichen Geräteart unentgeltlich zurückzunehmen, und
 - Altgeräte, die in keiner äußeren Abmessung größer als 25 Zentimeter sind, im Einzelhandelsgeschäft oder in unmittelbarer Nähe hierzu unentgeltlich zurückzunehmen; Wenn Offline oder Online Händler Neugeräte an Privathaushalte liefern, sind sie verpflichtet, Altgeräte direkt bei diesen abzuholen oder Rückgabemöglichkeiten in zumutbarer Entfernung anzubieten. Daher empfehlen wir Ihnen sich für weitere Informationen an Ihren Händler zu wenden.
- LG Electronic Deutschland GmbH ist ordnungsgemäß als Hersteller in Deutschland registriert. Damit trägt LG deutschlandweit zur Sammlung von Elektro- und Elektronik-Altgeräten bei, die Sie in kommunalen Getrennsammelstellen abgeben. Die aktuellsten Informationen finden Sie unter: www.lg.com/global/recycling oder <https://www.lg.com/de/support/altgeraete-rueckgabe>.
 - * Vertrieber mit einer Verkaufsfläche für Elektro- und Elektronikgeräte von mindestens 400 Quadratmetern sowie Vertrieber von Lebensmitteln mit einer Gesamtverkaufsfläche von mindestens 800 Quadratmetern, die Elektro- und Elektronikgeräte anbieten



ΕΛΛΗΝΙΚΆ

Απόρριψη της παλιάς σας συσκευής

- Αυτό το διαγραμμένο σύμβολο του τροχοφόρου κάδου υποδεικνύει ότι τα απόβλητα ηλεκτρικών και ηλεκτρονικών εξοπλισμών (ΑΗΗΕ) πρέπει να απορρίπτονται χωριστά από τα γενικά οικιακά απορρίμματα.
- Τα παλιά ηλεκτρικά προϊόντα μπορεί να περιέχουν επικίνδυνες ουσίες και ως εκ τούτου η σωστή απόρριψη της παλιάς σας συσκευής αποτρέπει ενδεχόμενες αρνητικές συνέπειες για το περιβάλλον και την ανθρώπινη υγεία. Η παλιά σας συσκευή μπορεί να περιέχει επαναχρησιμοποιήσιμα ανταλλακτικά που θα μπορούσαν να χρησιμοποιηθούν για την επισκευή άλλων προϊόντων, καθώς και άλλα υλικά αξίας που μπορούν να ανακυκλωθούν για εξοικονόμηση των περιορισμένων φυσικών πόρων.
- Μπορείτε να πάτε τη συσκευή σας, είτε στο κατάστημα από το οποίο αγοράσατε το προϊόν, ή να επικοινωνήσετε με το τοπικό γραφείο απορριμμάτων για λεπτομέρειες σχετικά με το πλησιέστερο εγκεκριμένο σημείο συλλογής ΑΗΗΕ (Απόβλητα Ηλεκτρικών και Ηλεκτρονικών Εξοπλισμών). Για τις πιο πρόσφατες πληροφορίες για τη χώρα σας επισκεφθείτε τη διεύθυνση www.lg.com/global/recycling

ESPAÑOL

Símbolo para marcar AEE

- El símbolo del contenedor de basura tachado con un aspa indica que la recogida separada de aparatos eléctricos y electrónicos (AEE) debe realizarse de manera separada.

- Los productos eléctricos antiguos pueden contener sustancias peligrosas de modo que la correcta eliminación del antiguo aparato ayudará a evitar posibles consecuencias negativas para el medio ambiente y para la salud humana. El antiguo aparato puede contener piezas reutilizables que podrían utilizarse para reparar otros productos y otros materiales valiosos que pueden reciclarse para conservar los recursos limitados.
- Este producto contiene pilas y/o acumuladores. Siempre que no sea necesaria la intervención de un profesional cualificado para ello, y antes del depósito final del producto en las instalaciones de recogida selectiva, usted debe extraer las pilas y acumuladores de forma segura y separadamente para su adecuada gestión.
- Puede llevar el aparato a cualquiera de los centros autorizados para su recogida. Para obtener la información más actualizada para su país por favor visite www.lg.com/global/recycling

EESTI

Vana seadme hävitamine

- Lääbikriipsutatud ristiga prügikasti sümbol tähendab, et elektri- ja elektroonikaseadmete (WEEE) jäätmed tuleb kõrvaldada olmeprügist eraldi.
- Vanad elektriseadmed võivad sisaldada ohtlikke koostisosi, seega aitab prügi nõuetekohane hävitamine vältida võimalikku negatiivset mõju loodusele ja inimeste tervisele. Teie kasutatud seade võib sisaldada taaskasutatavaid osi, millega saab parandada teisi seadmeid ning muid väärtuslikke materjale, mida saab taaskasutada, et säilitada piiratud ressursse.
- Saate viia oma seadme kas kauplusse, kust see on ostetud või võtta ühendust kohaliku prügiveo ettevõttega, et saada lisainfot oma lähima WEEE jäätmete kogumiskoha kohta. Kõige ajakohasemat infot oma riigi kohta vaadake www.lg.com/global/recycling



SUOMI

Vanhan laitteesi hävittäminen

- Tämä yliristitettävä jätteen symboli ilmaisee, että sähkö- ja elektronikkalaitteiden jätteet (WEEE) tulee pitää erillään kotitalousjätteestä ja viedä kunnalliseen kierrätyskeskukseen.
- Vanhat sähkötuotteet voivat pitää sisällään vaarallisia aineita, joten loppuun käytetyn laitteen oikea hävittäminen ehkäisee ympäristö- ja terveyshaittoja. Vanha laitteesi saattaa pitää sisällään uudelleen käytettäviä osia, joita voidaan käyttää korjaamaan muita tuotteita, sekä arvokkaita materiaaleja, joita voidaan kierrättää rajoitettujen resurssien säästämiseksi.
- Voit viedä laitteesi joko liikkeeseen, josta hankit tuotteen, tai ottaa yhteyttä paikallishallintosi ympäristötoimistoon koskien lähintä valtuutettua WEEE -keräyspistettä. Kaikkein viimeisimmät tiedot koskien maatasi, ks. osoitteessa www.lg.com/global/recycling

FRANÇAIS

Recyclage de votre ancien appareil

- Ce symbole de poubelle barrée d'une croix indique que votre équipement électrique et électronique (EEE) ne doit pas être jeté avec les ordures ménagères. Il doit faire l'objet d'un tri et d'une collecte sélective séparée.
- Les équipements électriques que vous jetez peuvent contenir des substances dangereuses. Il est donc important de les jeter de façon appropriée afin d'éviter des impacts négatifs sur l'environnement et la santé humaine. L'équipement que vous jetez peut également contenir des pièces réutilisables pour la réparation d'autres produits ainsi que des matériaux précieux pouvant être recyclés pour préserver les ressources de la planète.

- Vous pouvez rapporter votre appareil au commerçant qui vous l'a vendu ou contacter votre collectivité locale pour connaître les points de collecte de votre EEE. Vous trouverez également des informations à jour concernant votre pays en allant sur www.quefairedemesdechets.fr

HRVATSKI

Zbrinjavanje starog uređaja

- Ovaj simbol prekrizene kante za smeće na kotačićima označava kako se otpadni električni i električni proizvodi (WEEE) moraju zbrinjavati odvojeno od komunalnog otpada.
- Dotrajali električni proizvodi mogu sadržavati opasne tvari stoga će ispravno zbrinjavanje vaših dotrajalih uređaja pomoći u sprječavanju potencijalnih negativnih posljedica na okoliš i ljudsko zdravlje. Vaš dotrajao uređaj može sadržavati dijelove koji se mogu ponovo iskoristiti za popravak drugih proizvoda te druge vrijedne materijale koji se mogu reciklirati i tako sačuvati ograničene resurse.
- Ovisno o razini smetnje / štete i dobi stavke, stari proizvodi mogu se popraviti za više radnog života koji će spriječiti izbjegli otpada. Proizvodi koji nisu prikladni za ponovnu uporabu može se reciklirati da se oporavim vrijedne resurse i pomoći da se smanji globalno potrošnju novih sirovina.
- Uređaj možete odnijeti u trgovinu u kojoj ste kupili proizvod ili možete kontaktirati ured za zbrinjavanje otpada kod vaših mjesnih nadležnih tijela te od njih saznati više informacija o najbližem ovlaštenom WEEE sabirnom centru. Za najnovije informacije iz svoje države pogledajte internetske stranice www.lg.com/global/recycling



MAGYAR

A régi készülék ártalmatlanítása

- A leselejtezett elektromos és elektronikai termékeket a háztartási hulladéktól elkülönítve kell begyűjteni, a jogszabályok által kijelölt módon és helyen.
- Régi készülékeinek megfelelő leselejtezése segíthet megelőzni az esetleges egészségre vagy környezetre ártalmas hatásokat.
- Ha további információra van szüksége régi készülékeinek leselejtezésével kapcsolatban, lépjen kapcsolatba velünk a szelektalok.hu oldalon ahol tájékoztatjuk Önt visszavételi, átvételi, gyűjtési és kezelési kötelezettségeinkről.

ITALIANO

Smaltimento delle apparecchiature obsolete

- Tutte le apparecchiature elettriche ed elettroniche, contrassegnate da questo simbolo ("bidone della spazzatura barrato da una croce"), devono essere raccolte e smaltite separatamente rispetto agli altri rifiuti urbani misti mediante impianti di raccolta specifici installati da enti pubblici o dalle autorità locali. Si ricorda che gli utenti finali domestici possono consegnare gratuitamente le apparecchiature elettriche ed elettroniche a fine vita presso il punto vendita all'atto dell'acquisto di una nuova apparecchiatura equivalente. Gli utenti finali domestici possono inoltre consegnare gratuitamente apparecchiature elettriche ed elettroniche di piccolissime dimensioni (non eccedenti i 25 cm) a fine vita direttamente presso un punto vendita a ciò abilitato, senza obbligo di acquistare una apparecchiatura nuova di tipo equivalente. Si prega di informarsi previamente presso il punto vendita prescelto circa tale ultima modalità di conferimento dell'apparecchiatura a fine vita.

- Il corretto smaltimento dell'unità obsoleta contribuisce a prevenire possibili conseguenze negative sulla salute degli individui e sull'ambiente. Una gestione responsabile del fine vita delle apparecchiature elettriche ed elettroniche da parte degli utenti contribuisce al riutilizzo, al riciclaggio ed al recupero sostenibile dei prodotti obsoleti e dei relativi materiali.
- Per informazioni più dettagliate sullo smaltimento delle apparecchiature obsolete, contattare l'ufficio del comune di residenza, il servizio di smaltimento rifiuti o il punto vendita in cui è stato acquistato il prodotto. (www.lg.com/global/recycling)

LIETUVIŲ

Seno prietaiso utilizavimas

- Išbrauktos šiukšlių dėžės simbolis rodo, kad elektros ir elektronikos įrangos atliekas (EE|A) reiktų utilizuoti atskirai nuo buitinių atliekų.
- Senoje elektrinėje įrangoje gali būti pavojingų medžiagų, taigi tinkamas seno prietaiso utilizavimas padės apsaugoti nuo galimų neigiamų pasekmių aplinkai ir žmonių sveikatai. Jūsų sename prietaise gali būti dalių, kurias galima panaudoti dar kartą taisant kitą įrangą, ir kitų vertingų medžiagų, kurias galima perdirbti siekiant tausoti ribotus išteklius.
- Savo prietaisą galite nugabenti į parduotuvę, kurioje jį įsigijote, arba kreipkitės į vietos valdžios atliekų tarnybą ir sužinokite, kur yra artimiausia EE|A surinkimo vieta. Norėdami gauti daugiau informacijos apie savo šalies reikalavimus, apsilankykite www.lg.com/global/recycling.



LATVIEŠU

Jūsu vecās ierīces likvidēšana

- Šis simbols – pārsvītrotā atkritumu tvertne uz riteņiem – norāda, ka elektrisko un elektronisko iekārtu atkritumi (EEIA) jāutilizē atsevišķi no sadzīves atkritumu plūsmas.
- Veci elektriskie izstrādājumi var saturēt bīstamas vielas, tādēļ jūsu vecās ierīces pareiza utilizācija palīdzēs novērst iespējamās negatīvās sekas videi un cilvēka veselībai. Jūsu vecā ierīce var saturēt vairākkārt izmantojamas detaļas, kuras var izmantot citu izstrādājumu remontam, un citus vērtīgus materiālus, kurus var pārstrādāt, tādējādi saglabājot ierobežotus resursus.
- Jūs varat aiznest ierīci vai nu uz veikalu, kurā šo izstrādājumu iegādājieties, vai sazināties ar vietējās pašvaldības atkritumu savākšanas iestādi un uzzināt sīkāku informāciju par tuvāko oficiālo EEIA savākšanas punktu. Jaunāko informāciju par savu valsti skatiet vietnē www.lg.com/global/recycling.

МАКЕДОНСКИ

Фрлање на вашиот стар апарат

- Сите електрични и електронски производи треба да се фрлат засебно од комуналниот отпад, односно во собирни капацитети назначени од страна на владата или локалните власти.
- Правилното фрлање на вашиот стар апарат ќе помогне да се спречат потенцијални негативни последици за околината и човековото здравје.
- За подетални информации за фрлањето на вашиот стар апарат, ступете во контакт со општинската служба за отстранување отпад или со продавницата од каде што сте го купиле производот.

NEDERLANDS

Verwijdering van uw oude apparaat

- Dit symbool van de doorgekruiste vuilnisbak geeft aan dat afgedankte elektrische en elektronische producten (WEEE) afzonderlijk van het huishoudelijke afval moeten worden verwijderd.
- Oude elektrische producten kunnen gevaarlijke stoffen bevatten, dus een juiste verwijdering van uw oude apparaat helpt bij het voorkomen van mogelijke negatieve gevolgen voor het milieu en de volksgezondheid. Uw oude apparaat kan herbruikbare onderdelen bevatten die kunnen worden gebruikt voor het repareren van andere producten, en andere waardevolle materialen die kunnen worden gerecycled voor het behoud van beperkte grondstoffen.
- U kunt uw apparaat meenemen naar de winkel waar u het product heeft gekocht, of u kunt contact opnemen met uw plaatselijke afvalverwerking instantie voor de gegevens van uw dichtstbijzijnde geautoriseerde WEEE-verzamelpunt. Voor de meest recente informatie voor uw land verwijzen wij u naar www.lg.com/global/recycling

NORSK

Avhending av gamle apparater

- Dette symbolet av en utkrysset avfallsdunk indikerer at kassert elektronikk og elektroniske produkter (WEEE) skal kastes separat fra husholdningsavfall og leveres til den kommunale resirkuleringen.
- Gamle elektriske produkter kan inneholde farlige stoffer, så korrekt avfallshåndtering av det gamle apparatet bidrar til å hindre potensielt negative konsekvenser for miljøet og andres helse. Gamle apparater kan inneholde gjenbrukbare deler som kan brukes til å reparere andre produkter og andre verdifulle materialer som kan resirkuleres for å bevare begrensede ressurser.
- Du kan bringe apparatet enten til butikken der du kjøpte produktet, eller ta kontakt med den lokale myndighetens avfallskontor for informasjon om nærmeste autoriserte innsamlingspunkt for el-avfall (WEEE-avfall). For den mest oppdaterte informasjonen for ditt land, gå til www.lg.com/global/recycling.



POLSKI

Utylizacja starego urządzenia

- Symbol przekreślonego pojemnika na odpady na kółkach oznacza, że produkty elektryczne lub elektroniczne (WEEE) należy zutylizować poza obiegiem odpadów komunalnych.
- Stare produkty elektroniczne mogą zawierać niebezpieczne substancje. Właściwa utylizacja starego urządzenia pozwoli uniknąć potencjalnych negatywnych skutków dla środowiska i zdrowia. Stare urządzenie może zawierać części wielokrotnego użytku, które mogą zostać wykorzystane do naprawy innych produktów lub inne wartościowe materiały, które można przetworzyć, aby oszczędzać zasoby naturalne.
- Urządzenie można oddać do sklepu, w którym zostało kupione lub skontaktować się z lokalnym urzędem gospodarki odpadami, aby uzyskać informacje o najbliższym punkcie zbiórki WEEE. Aby uzyskać aktualne informacje z zakresu gospodarki odpadami obowiązującej w danym kraju, należy odwiedzić stronę <http://www.lg.com/global/sustainability/environment/take-back-recycling/global-network-europe> (plik PDF : "For more information about how to recycle LG products in your country").

PORTUGUÊS

Eliminação do seu aparelho usado

- Este símbolo de um caixote do lixo com rodas e linhas cruzadas sobrepostas indica que os resíduos de produtos elétricos e eletrônicos (REEE) devem ser eliminados separadamente do lixo doméstico.

- Os produtos elétricos usados podem conter substâncias perigosas, pelo que, a eliminação correta do seu aparelho usado pode contribuir para evitar potenciais consequências negativas para o ambiente e saúde humana. O seu aparelho usado pode conter peças reutilizáveis que podem ser usadas para reparar outros produtos e outros materiais úteis que podem ser reciclados para preservar os recursos limitados.
- Pode levar o seu aparelho à loja onde o adquiriu, ou contactar a sua entidade local de recolha e tratamento de resíduos para obter mais informações relativas ao ponto de recolha de REEE autorizado mais próximo. Para obter informações mais atualizadas relativas ao seu país, visite www.lg.com/global/recycling

ROMÂNĂ

Eliminarea aparatului vechi

- Simbolul de pubeleă indică faptul că deșeurile de echipamente electrice și electronice (DEEE) trebuie eliminate separat de celelalte deșeuri.
- Produsele electrice și electronice vechi conțin substanțe periculoase. Astfel, prin eliminarea corespunzătoare veți contribui la prevenirea deteriorării mediului înconjurător și al sănătății umane. Este posibil ca dispozitivul dvs. vechi să conțină piese componente care pot fi folosite pentru repararea altor produse sau materiale importante ce pot fi reciclate în scopul economisirii resurselor limitate.
- Dispozitivul vechi poate fi returnat magazinului de unde a fost achiziționat sau puteți contacta firma responsabilă pentru eliminarea deșeurilor în scopul aflării locației unității autorizate pentru reciclarea deșeurilor electrice și electronice (WEEE). Pentru informații mereu actualizate și referitoare la țara dvs. vă rugăm să vizitați pagina web www.lg.com/global/recycling.



SLOVENČINA

Zneškodnenie starého spotrebiča

- Tento symbol prečiarknutého odpadkového koša na kolieskach znamená, že odpad z elektrických a elektronických zariadení (WEEE) musí byť zneškodnený samostatne od komunálneho odpadu.
- Staré elektrické produkty môžu obsahovať nebezpečné latky, preto správne zneškodnenie vášho starého spotrebiča pomôže zabrániť potenciálnym negatívnym dopadom na prostredie a ľudské zdravie. Váš starý spotrebič môže obsahovať diely, ktoré možno opätovne použiť na opravu iných produktov, a iné cenné materiály, ktoré možno recyklovať s cieľom chrániť obmedzené zdroje.
- Svoj spotrebič môžete zaniest' do predajne, kde ste produkt zakúpili, alebo sa môžete obrátiť na oddelenie odpadov miestnej samosprávy a požiadať o informácie o najbližšom zbernom mieste odpadu z elektrických a elektronických zariadení (WEEE). Najnovšie informácie platné pre vašu krajinu nájdete na stránke www.lg.com/global/recycling

SLOVENŠČINA

Odstranjanje vaše stare naprave

- Prečrtan symbol smetnjaka opozarja, da je treba odpadne električne in elektronske izdelke (OEEI) odstranjevati ločeno od ostalih komunalnih odpadkov.
- Odpadni električni izdelki lahko vsebujejo nevarne snovi, zato s pravilnim odstranjevanjem stare naprave prispevate k preprečevanju morebitnih negativnih vplivov na okolje in zdravje ljudi. Vaša stara naprava lahko vsebuje dele, ki jih je mogoče uporabiti za popravilo drugih izdelkov, in druge dragocene materiale, ki jih je mogoče reciklirati in s tem ohraniti omejene vire.

- Svojo napravo lahko odnesete v trgovino, kjer ste jo kupili, ali pa se glede podrobnosti o najbližjem pooblaščenem zbirnem mestu za odpadno električno in elektronsko opremo obrnite na lokalno komunalno podjetje. Za najnovejše informacije za svojo državo si oglejte www.lg.com/global/recycling.

SHQIP

Hedhja e pajisjes suaj të vjetër

- Të gjitha produktet elektrike dhe elektronike duhet të hidhen veçmas nga mbetjet e bashkisë përmes pikave të grumbullimit të caktuara nga qeveria ose autoritetet vendase.
- Hedhja e duhur e pajisjes suaj të vjetër do të ndihmojë në parandalimin e pasojave të mundshme negative për mjedisin dhe shëndetin e njeriut.
- Për informacione më të hollësishme rreth hedhjes të pajisjes suaj të vjetër, ju lutem kontaktoni zyrën e qytetit, shërbimin për hedhjen e mbeturinave ose dyqanin ku e keni blerë produktin.



SRPSKI

Odlaganje starog aparata

- Ovaj simbol precrtnana kanta za smeće pokazuje da električni i elektronski otpad (WEEE) treba da se odlaže odvojeno od običnog komunalnog otpada.
- Stari električni aparati mogu da sadrže otrovne supstance, tako da će pravilno odlaganje Vašeg starog aparata pomoći sprečavanju pojave negativnih posledica po životnu sredinu i zdravlje ljudi. Vaš stari aparat može da sadrži delove za višekratnu upotrebu koji se mogu koristiti za zamenu drugih proizvoda i druge vredne materijale koji se mogu reciklirati radi očuvanja ograničenih resursa.
- Vaš aparat možete da odnesete u radnju gde ste ga kupili ili da kontaktirate lokalnu vladinu kancelariju za otpad kako biste dobili informaciju o najbližoj autorizovanoj WEEE stanici za odlaganje ovog otpada. Za najnovije informacije za Vašu zemlju, molimo Vas da pogledate web stranicu www.lg.com/global/recycling.

SVENSKA

Bortskaffning av den gamla produkten

- Den överkorsade soptunnesymbolen indikerar att elektroniskt och elektriskt avfall (WEEE) ska sorteras separat från hushållsavfallet och lämnas in till en av kommunen anvisad plats för återvinning.
- Kasserade elektroniska och elektriska produkter kan innehålla farliga substanser, korrekt avfallshantering av produkten förhindrar negativa konsekvenser för miljön och den mänskliga hälsan. Din gamla produkt kan även innehålla återanvändningsbara delar som kan användas för att reparera andra produkter samt innehålla värdefulla ämnen som kan återvinnas för att spara jordens resurser.
- Du kan ta din gamla produkt till butiken där du köpte den eller kontakta din kommun för information om närmaste WEEE-uppsamlingsställe. För att få den senaste informationen för ditt land, gå till www.lg.com/global/recycling



FR

**Cet appareil
et ses accessoires
se recyclent**

REPRISE
À LA LIVRAISON



OU

À DÉPOSER
EN MAGASIN



OU

À DÉPOSER
EN DÉCHÈTERIE



Points de collecte sur www.quefairedemesdechets.fr
Privilégiez la réparation ou le don de votre appareil !

Anmerkung

Anmerkung

Anmerkung

